

Dolomite® Gloss®

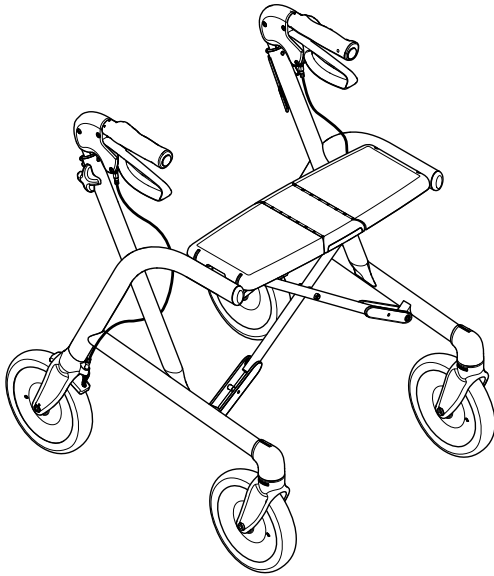

en	Rollator User Manual	3
de	Rollator Gebrauchsanweisung	21
es	Rollator Manual del usuario	39
fr	Rollator Manuel d'utilisation	57
it	Rollator Manuale d'uso	75
nl	Rollator Gebruiksaanwijzing	93
pt	Andarilho Manual de utilização	111



This manual **MUST** be given to the user of the product.
BEFORE using this product, this manual **MUST** be read and saved for
future reference.

Dolomite



Yes, you can.®

©2021 Invacare Corporation

All rights reserved. Republication, duplication or modification in whole or in part is prohibited without prior written permission from Invacare. Trademarks are identified by ™ and ®. All trademarks are owned by or licensed to Invacare Corporation or its subsidiaries unless otherwise noted.

Making Life's Experiences Possible is a registered trademark in the U.S.A.

Alle Rechte vorbehalten. Die Weiterveröffentlichung, Vervielfältigung oder Änderung im Ganzen oder in Teilen ohne vorherige schriftliche Genehmigung von Invacare ist untersagt. Marken sind durch ™ und ® gekennzeichnet. Soweit nicht anders angegeben sind alle Marken Eigentum der Invacare Corporation bzw. derer Tochtergesellschaften oder werden von diesen in Lizenz genutzt.

„Making Life's Experiences Possible“ ist eine eingetragene Marke in den USA.

Todos los derechos reservados. Queda prohibido volver a publicar, copiar o modificar el presente documento, en parte o por completo, sin el previo consentimiento por escrito de Invacare. Las marcas comerciales se identifican con ™ y ®. Todas las marcas comerciales son propiedad de Invacare Corporation o de sus filiales, o bien Invacare Corporation o sus filiales cuentan con las correspondientes licencias, a menos que se estipule lo contrario.

Making Life's Experiences Possible es una marca comercial registrada en EE. UU.

Tous droits réservés. La republication, la duplication ou la modification de tout ou partie du présent document est interdite sans l'accord écrit préalable d'Invacare. Les marques commerciales sont identifiées par ™ et ®. Toutes les marques commerciales sont détenues par ou cédées sous licence à Invacare Corporation ou ses filiales, sauf stipulation contraire.

Making Life's Experiences Possible est une marque déposée aux États-Unis.

Tutti i diritti riservati. È proibita la riproduzione, la duplicazione o la modifica parziale o completa, salvo previa autorizzazione scritta da parte di Invacare. I marchi sono contrassegnati da ™ e ®. Tutti i marchi sono di proprietà o licenza di Invacare Corporation o di sue affiliate, salvo indicazione contraria.

Making Life's Experiences Possible è un marchio registrato negli Stati Uniti.

Alle rechten voorbehouden. Herpublicatie, duplicatie of gehele of gedeeltelijke wijziging is verboden zonder voorafgaande schriftelijke toestemming van Invacare. Handelsmerken zijn te herkennen aan ™ en ®. Alle handelsmerken zijn eigendom van of gelicentieerd aan Invacare Corporation of haar dochterondernemingen, tenzij anders aangegeven.

Making Life's Experiences Possible is een gedeponeerd handelsmerk in de Verenigde Staten.

Todos os direitos reservados. A republicação, duplicação ou modificação total ou parcial está interdita sem a autorização prévia por escrito da Invacare. As marcas comerciais são identificadas pelos símbolos ™ e ®. Todas as marcas comerciais são propriedade da ou estão licenciadas à Invacare Corporation ou às suas subsidiárias, exceto quando apresentada informação em contrário.

Making Life's Experiences Possible é uma marca comercial registrada nos E.U.A.

Contents

This manual MUST be given to the user of the product.
BEFORE using this product, this manual MUST be read and saved
for future reference.

1 General	4
1.1 Introduction	4
1.2 Symbols in this Document	4
1.3 Compliance	4
1.4 Service Life	5
1.5 Warranty Information	5
1.6 Limitation of Liability	5
2 Safety	6
2.1 General Safety Information	6
2.2 Labels and Symbols on the Product	7
3 Product Overview	9
3.1 Product Description	9
3.2 Intended Use	9
3.3 Indications for Use	9
3.4 Scope of Delivery and Main Parts	9
3.5 Accessories	9
4 Usage	10
4.1 Before Use	10
4.2 Folding and Unfolding	10
4.3 Adjusting the Handle Height	11
4.4 Walking	11
4.5 Sitting Down on a Chair	12
4.6 Rising to a Standing Position	12
4.7 Sitting on the Walking Aid	13
4.8 Using the Hand Brakes	13
4.9 Attaching the Basket	14
5 Maintenance	15
5.1 General Maintenance Information	15

5.2 Inspection Checklist	15
5.3 Cleaning and Disinfection	15
5.3.1 General Safety Information	15
5.3.2 Cleaning Intervals	16
5.3.3 Cleaning Instructions	16
6 After Use	17
6.1 Disposal	17
6.2 Reconditioning	17
7 Technical Data	18
7.1 Dimensions and Weights	18
7.2 Material	19

1 General

1.1 Introduction

This user manual contains important information about the handling of the product. To ensure safety when using the product, read the user manual carefully and follow the safety instructions.

Note that there may be sections in this document, which are not relevant to your product, since this document applies to all available models (on the date of printing). If not otherwise stated, each section in this document refers to all models of the product.

The models and configurations available in your country can be found in the country-specific sales documents.

Invacare reserves the right to alter product specifications without further notice.

Before reading this document, make sure you have the latest version. You find the latest version as a PDF on the Invacare website.

If you find that the font size in the printed document is difficult to read, you can download the PDF version from the website. The PDF can then be scaled on screen to a font size that is more comfortable for you.

For more information about the product, for example product safety notices and product recalls, contact your Invacare distributor. See addresses at the end of this document.

In case of a serious incident with the product, you should inform the manufacturer and the competent authority in your country.

1.2 Symbols in this Document

Symbols and signal words are used in this document and apply to hazards or unsafe practices which could result in personal injury or property damage. See the information below for definitions of the signal words.



WARNING

Indicates a hazardous situation that could result in serious injury or death if it is not avoided.



CAUTION

Indicates a hazardous situation that could result in minor or slight injury if it is not avoided.



IMPORTANT

Indicates a hazardous situation that could result in damage to property if it is not avoided.



Tips and Recommendations

Gives useful tips, recommendations and information for efficient, trouble-free use.

1.3 Compliance

Quality is fundamental to the company's operation, working within the disciplines of ISO 13485.

This product features the CE mark, in compliance with the Medical Device Regulation 2017/745 Class I. The launch date of this product is stated in the CE declaration of conformity.

We are continuously working towards ensuring that the company's impact on the environment, locally and globally, is reduced to a minimum.

We only use REACH compliant materials and components.

1.4 Service Life

The expected service life of this product is five years when used daily and in accordance with the safety instructions, maintenance intervals and correct use, stated in this manual. The effective service life can vary according to frequency and intensity of use.

1.5 Warranty Information

We provide a manufacturer's warranty for the product in accordance with our General Terms and Conditions of Business in the respective countries.

Warranty claims can only be made through the provider from whom the product was obtained.

1.6 Limitation of Liability

Invacare accepts no liability for damage arising from:

- Non-compliance with the user manual
- Incorrect use
- Natural wear and tear
- Incorrect assembly or set-up by the purchaser or a third party
- Technical modifications
- Unauthorised modifications and/or use of unsuitable spare parts

2 Safety

2.1 General Safety Information



WARNING!

Risk of Serious Injury or Damage

Improper use of this product may cause injury or damage.

- If you are unable to understand the warnings, cautions or instructions, contact a health care professional or provider before attempting to use this equipment.
- Do not use this product or any available optional equipment without first completely reading and understanding these instructions and any additional instructional material such as user manual, service manual or instruction sheet supplied with this product or optional equipment.



WARNING!

Risk of Serious Injury

Incorrect use can lead to hazardous situations.

- Do not use on stairs or on escalators.
- Do not stand on the product.
- Be careful when walking on sloping or slippery ground or on uneven surfaces.
- Avoid walking against obstacles, both forwards and backwards.
- Do not let children play with the product.
- Make sure that no clothes, such as long skirts, can get stuck in the wheels.
- Do not use the product to transport a person.



**CAUTION!****Risk of Injury**

Unbalanced or heavy load may lead to overturning.

- Do not hang any loads, such as bags, to the frame, the push handles or hand knobs.
- Only carry loads with the designated equipment, like basket or tray. Do not exceed the maximum load for the equipment.
- The total load, including the weight of the user and any additional load, must not exceed the maximum user weight.
- Refer to chapter 7 *Technical Data, page 18* for maximum user weight and load information.

**CAUTION!****Risk of Injury**

Non-original or wrong parts may affect the function and safety of the product.

- Only use original parts for the product in use.
- Due to regional differences, refer to your local Invacare catalog or website for available options or contact your Invacare distributor. See addresses at the end of this document.

**CAUTION!****Risk of First Degree Burns**

Parts of the product may heat up, when exposed to high temperatures (above 41° C).

- Be careful if the product is exposed to high temperatures, e.g. direct sunlight.

**IMPORTANT!**

There is a risk of damage due to wear, e.g. corrosion.

- Do not use the product under water, e.g. in pools.
- Do not use the product in hot areas like saunas.
- Do not store the product in wet or humid environments.









2.2 Labels and Symbols on the Product

Identification label



- (A) Product name
- (B) Part number
- (C) Date of manufacture
- (D) Serial number
- (E) Maximum user weight
- (F) Maximum width
- (G) Manufacturer address

Symbols

	European Conformity		Medical Device
	Manufacturer		Read user manual
	Date of manufacture		Serial number
	Maximum width		Maximum user weight
	Indoor / Outdoor use		

3 Product Overview

3.1 Product Description

The four-wheeled walking aid is equipped with a central seat that can be folded up for storage and transportation. Front wheels are steering wheels. Rear wheels are provided with a brake system for slowing down and for locking the wheels. The walking aid is available in different sizes and can be equipped with a wide range of accessories.

3.2 Intended Use

The walking aid is intended to support during walking and may also serve as a resting seat.

The walking aid is suitable for indoor and outdoor use on even ground.

The intended user is an adult with a maximum user weight as stated on the product label and in chapter 7 *Technical Data*, page 18.

3.3 Indications for Use

Indications

Persons with impaired muscle strength and/or balance, who need additional support whilst walking. The remaining walking and cognitive ability must be sufficient for safe use of a walking aid.

Contraindications

Persons with severe equilibrium disorders or functional perceptual disorders.

1637696-D

3.4 Scope of Delivery and Main Parts

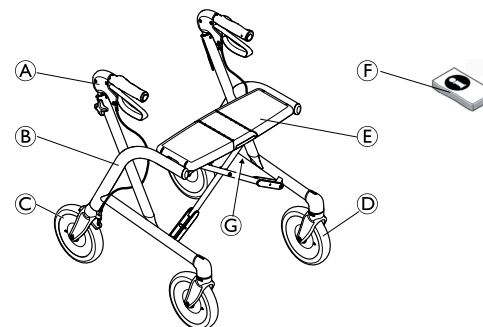

- Ⓐ Push handles with hand brakes
- Ⓑ Frame
- Ⓒ Rear wheels with brake system
- Ⓓ Front wheels
- Ⓔ Seat
- Ⓕ User manual
- Ⓖ Location of the identification label

The product is delivered fully assembled.

3.5 Accessories

Various accessories, like a basket / bag, are available for this product and can be found in the country-specific sales documents. Depending on the configuration accessories may be pre-assembled.

4 Usage

4.1 Before Use



CAUTION!

Risk of Injury or Damage to Property

- Before use, verify the general functionality of the product.
- Before use, check the product for any defect.
- Do not use a defective product.

Invacare presume a healthcare professional has made an individual assessment of the user to determine his risk level or therapy requirements. Providers and carers have assessed that the product gives the required support and that its adjustments are appropriate for the user. Carer and user have been appropriately trained by a healthcare professional on how to use the product correctly and safely.

4.2 Folding and Unfolding

Unfolding to Operating Position



WARNING!

- Before use, always make sure that the rollator is fully unfolded and the lock is engaged.

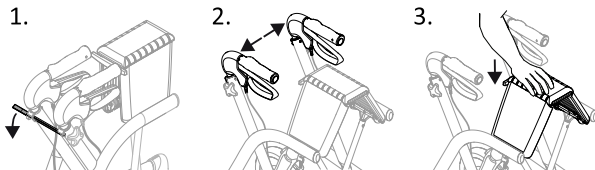

1. Release the fixation strap, if attached.
2. Pull the push handles outwards.
3. Press on the seat until the rollator is fully unfolded.
When in operating position, the release handle of the seat will “click” into a locked position.

Folding



CAUTION!

Risk of injury or damage

- When lifting the unfolded rollator at the seat, it can accidentally fold and cause injury.
- Always lift the rollator at the frame and the push handles.
 - Do not touch the release handle when lifting the unfolded rollator.



CAUTION!

Risk of pinching

- Be careful when folding the rollator.

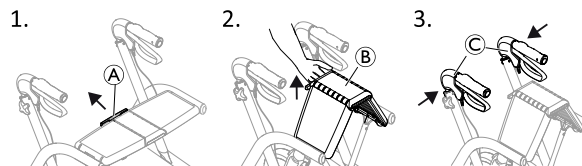

1. Stand next to the rollator and pull the release handle (A).
2. Lift the seat (B) upwards.
3. Press the push handles (C) inwards to fold the rollator.

For storage and transport, the rollator can be fixed in folded position:

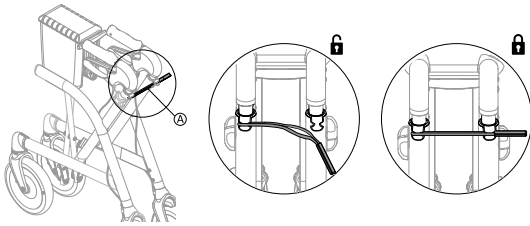

1. Attach the fixation strap **A** to both knobs.

4.3 Adjusting the Handle Height



WARNING! Risk of falling

- Always ensure that the hand knobs are tightened securely to prevent the handle from unintended lowering.
- Do not set the handles above their highest allowed position, indicated by the marking on the tubes.



If the user is not supposed to adjust the height of the handles, e.g. for safety reasons, the hand knobs can be replaced by locking screws (available as accessory).



Recommended height: The handles should be positioned at wrist height when standing straight with relaxed arms. Therapist may suggest different heights depending on specific needs of the client.

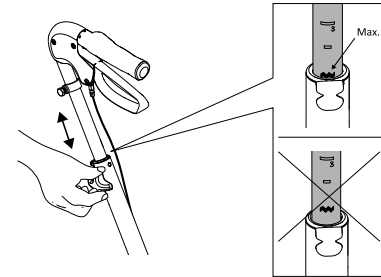

1. Loosen the hand knob, but do not remove it.
2. Adjust the handle to suitable height.
3. Retighten the hand knob. Press on the handle to check for secure fit.
4. Repeat the procedure on the other side.

For a more comfortable hand position, you may swivel the handles to point inwards. A locking mechanism prevents exceeding the maximum allowed angle.

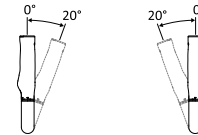

4.4 Walking



WARNING! Risk of falling

- Be careful if the wheels stop against an obstacle, e.g. a kerb.

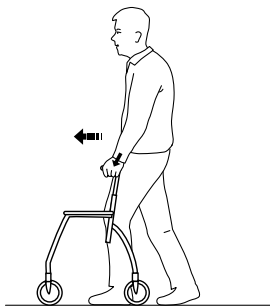

1. Place the walking aid slightly in front of you and take a step towards it while using the hand grips for support.

4.5 Sitting Down on a Chair

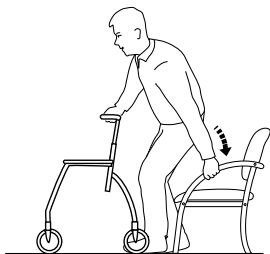

1. Stand in front of the chair with the walking aid, the back of your legs should touch the chair.
2. Lock both hand brakes of the walking aid.
3. Place your hands on the arms of the chair, lean forward slightly and sit down carefully.

4.6 Rising to a Standing Position



WARNING!

Risk of tipping

– Do not use the walking aid to pull yourself up from a sitting position.

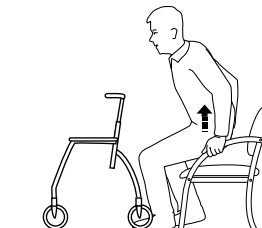

1. Place the walking aid in front of you and lock both hand brakes.
2. Use the armrests of the chair as support and rise carefully to a standing position.
3. Once stable in a standing position, transfer hands to the hand grips of the walking aid.

4.7 Sitting on the Walking Aid



WARNING!

Risk of Falling

- Use the walking aid for stationary seating only.
- Before sitting down, lock both brakes in parking position and make sure the walking aid stands stable.
- Always sit on the walking aid from the rear side. Do not sit down from the front side.
- Do not sit on the walking aid on sloping ground.
- Do not maneuver the walking aid with your feet while sitting on it.

4.8 Using the Hand Brakes

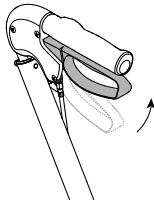

1. To slow down, pull both brake handles upwards.
2. To move again, carefully let go both brake handles.

Locking the Hand Brakes in Parking Position

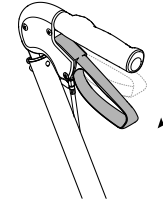

1. To lock the hand brakes, press both brake handles downwards.
An audible click indicates that the brake is in locked position.
2. To unlock and release the hand brakes, pull both brake handles upwards.

Adjusting the Braking Effect



WARNING!

Risk of Injury

If the braking effect is too low, the rollator can move, even if hand brakes are locked in parking position.

- Check the braking effect by applying the brake and verify that the wheel cannot rotate.

If the counter nut is not tightened, it could loosen and the hand brakes won't work anymore.

- After each adjustment, make sure that the counter nut is tightened properly.

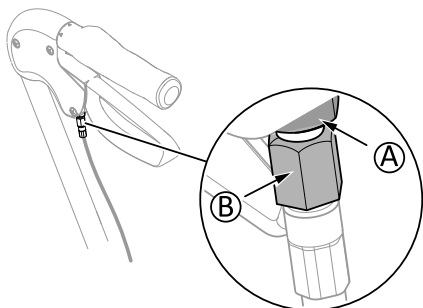

8 + 10 mm spanner (not included)

The brake handle must be in unlocked position to adjust the braking effect.

1. Loosen the counter nut ①.
2. To decrease the braking effect, turn the adjusting nut ② clockwise.
To increase the braking effect, turn the adjusting nut ② counter clockwise.
(The distance between the brake clamp and the wheel should be 2 mm.)
3. Tighten the counter nut ① properly to fix the new adjustment.

4.9 Attaching the Basket

1. Hang the basket on the attachment horns.
2. Fixate the basket with hook-and-loop-straps on both sides to the frame.

5 Maintenance

5.1 General Maintenance Information



WARNING!
Risk of Injury

- Maintenance should be done at least once a year.
- Do not use a defective product.
- Do not attempt repairs yourself. For repairs contact your provider.

5.2 Inspection Checklist

To ensure good performance and safety, inspect your product regularly.

- Ensure that all screws and adjustments are properly tightened.
- Ensure that hand grips are tight.
If hand grips are loose do not use the walking aid. Instructions on how to change hand grips can be obtained from your provider or Invacare distributor.
- Verify brake operation.
If brake adjustment is required, see chapter 4 *Usage*, page 10.
- Inspect the frame and loaded parts for cracks.
- Inspect the wheels' tightness, wear and damage.
- Make sure that the wheels are free of hair, lint and other debris.

5.3 Cleaning and Disinfection

5.3.1 General Safety Information



CAUTION!
Risk of Contamination

- Take precautions for yourself and use appropriate protective equipment.



IMPORTANT!

- Wrong fluids or methods can harm or damage the product.
- All cleaning agents and disinfectants used must be effective, compatible with one another and must protect the materials they are used to clean.
 - Never use corrosive fluids (alkalines, acid etc.) or abrasive cleaning agents. We recommend an ordinary household cleaning agent such as dishwashing liquid, if not specified otherwise in the cleaning instructions.
 - Never use a solvent (cellulose thinner, acetone etc.) that changes the structure of the plastic or dissolves the attached labels.
 - Always make sure that the product is completely dried before taking it into use again.



For cleaning and disinfection in clinical or long-term care environments, follow your in-house procedures.

5.3.2 Cleaning Intervals



IMPORTANT!

Regular cleaning and disinfection enhances smooth operation, increases the service life and prevents contamination.

Clean and disinfect the product

- regularly while it is in use,
- before and after any service procedure,
- when it has been in contact with any body fluids,
- before using it for a new user.

5.3.3 Cleaning Instructions

The product can be cleaned in a washing machine or by hand.

When using a high-pressure cleaner or an ordinary jet of water, do not aim the jet towards bearings, draining holes or labels.

The maximum cleaning temperature is 60 °C. Do not use a steam cleaner.

1. Clean the walking aid with a damp cloth and mild detergent.
2. Clean the wheels with a brush (no wire brush).
3. After cleaning, wipe the product dry.

Disinfection

- Wipe down all generally accessible surfaces with disinfectant.



Information on recommended disinfectants and methods can be found on <https://vah-online.de/en/for-users>.

6 After Use

6.1 Disposal

Be environmentally responsible and recycle this product through your recycling facility at its end of life.

Disassemble the product and its components, so the different materials can be separated and recycled individually.

The disposal and recycling of used products and packaging must comply with the laws and regulations for waste handling in each country. Contact your local waste management company for information.

6.2 Reconditioning

This product is suitable for reuse. To recondition the product for a new user, carry out the following actions:

- Inspection
- Cleaning and disinfection

For detailed information, see *5 Maintenance, page 15* and the service manual for this product.

Make sure that the user manual is handed over with the product.

If any damage or malfunction is detected, do not reuse the product.

7 Technical Data

7.1 Dimensions and Weights

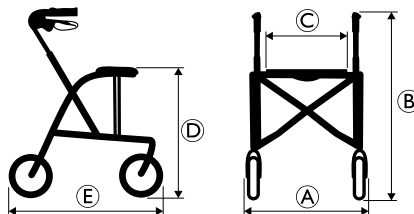

[mm]	Gloss 450	Gloss 520	Gloss 600	Gloss 680
Total width Ⓐ	520	595	600	610
Total height Ⓑ	635 – 770	725 – 860	795 – 920	915 – 1050
Seat width Ⓒ	370	445	445	445
Seat height Ⓓ	450	520	600	680
Total length Ⓔ	615	675	720	790
Width when folded	190	190	190	190
Recommended user height	1250 – 1600	1400 – 1650	1500 – 1850	1650 – 2050
Front/ rear wheel diameter	200			
Front/ rear wheel width	40			

All dimensions are subject to certain tolerances.

	[kg]	Gloss 450	Gloss 520	Gloss 600	Gloss 680
Weight ¹		5.9	6.3	6.5	6.8
Max. user weight ²		160			
Max. load basket		7.0			
Max. load tray		5.0			

7.2 Material

Frame	Polyester powder-coated aluminium
Handle bars	Anodised aluminium
Hand grips	TPE
Wheels	Polypropylene with treads of TPE
Plastic parts	Material according to marking (PA, PP)
Screws	Steel, rust protected

1. Total weight excluding equipment.

2. This weight limitation includes the weight of the user, whether standing or sitting, and any additional load, e.g. the content of the basket.

Inhaltsverzeichnis

Diese Gebrauchsanweisung MUSS dem Benutzer des Produkts ausgehändigt werden. VOR der Verwendung dieses Produkts MUSS die Gebrauchsanweisung gelesen werden. Bewahren Sie sie auf, um später darin nachschlagen zu können.

1 Allgemein	22
1.1 Einleitung	22
1.2 Symbole in diesem Dokument	22
1.3 Konformität	23
1.4 Nutzungsdauer	23
1.5 Garantieinformationen	23
1.6 Beschränkung der Haftung	23
2 Sicherheit	24
2.1 Allgemeine Sicherheitsinformationen	24
2.2 Etiketten und Symbole am Produkt	26
3 Produktübersicht	27
3.1 Produktbeschreibung	27
3.2 Anwendungszweck	27
3.3 Indikationen für den Gebrauch	27
3.4 Lieferumfang und Hauptkomponenten	27
3.5 Zubehörteile	27
4 Verwenden	28
4.1 Vor der Verwendung	28
4.2 Zusammen- und Auseinanderklappen	28
4.3 Anpassen der Griffhöhe	29
4.4 Gehen	30
4.5 Hinsetzen auf einen Stuhl	30
4.6 Aufstehen	31
4.7 Sitzen auf der Gehhilfe	31
4.8 Verwenden der Handbremsen	31
4.9 Anbringen des Korbs	32

5 Instandhaltung	33
5.1 Allgemeine Hinweise zur Instandhaltung	33
5.2 Prüfliste für die Inspektion	33
5.3 Reinigung und Desinfektion	33
5.3.1 Allgemeine Sicherheitsinformationen	33
5.3.2 Reinigungsintervalle	34
5.3.3 Reinigungsanweisungen	34
6 Nach dem Gebrauch	36
6.1 Entsorgung	36
6.2 Wiederaufbereitung	36
7 Technische Daten	37
7.1 Abmessungen und Gewichte	37
7.2 Material	38

1 Allgemein

1.1 Einleitung

Diese Gebrauchsanweisung enthält wichtige Informationen zur Handhabung des Produkts. Lesen Sie die Gebrauchsanweisung sorgfältig durch und befolgen Sie die Sicherheitsanweisungen, damit eine sichere Verwendung des Produkts gewährleistet ist.

Beachten Sie, dass dieses Dokument Abschnitte enthalten kann, die für Ihr Produkt nicht von Bedeutung sind, da dieses Dokument sämtliche zum Zeitpunkt der Drucklegung verfügbaren Modelle abdeckt. Sofern nicht anders angegeben, bezieht sich jeder Abschnitt dieses Dokuments auf alle Modelle des Produkts.

In den länderspezifischen Vertriebsdokumenten sind alle in Ihrem Land verfügbaren Modelle und Konfigurationen aufgeführt.

Invacare behält sich das Recht vor, Produktspezifikationen ohne vorherige Ankündigung abzuändern.

Vergewissern Sie sich vor dem Lesen dieses Dokuments, dass Sie die aktuelle Fassung haben. Die jeweils aktuelle Fassung können Sie als PDF-Datei von der Invacare-Webseite herunterladen.

Wenn die gedruckte Ausführung des Dokuments für Sie aufgrund der Schriftgröße schwer zu lesen ist, können Sie die entsprechende PDF-Version von der Invacare-Website herunterladen. Sie können das PDF-Dokument dann auf dem Bildschirm so anzeigen, dass die Schriftgröße für Sie angenehmer ist.

Weitere Informationen zum Produkt, z. B. Informationen zu Produktsicherheitshinweisen oder zu einem Produktrückruf, erhalten Sie von Ihrem Invacare-Vertreter. Die entsprechenden Adressen finden Sie am Ende dieses Dokuments.

Bei einem ernsthaften Vorfall mit dem Produkt informieren Sie bitte den Hersteller und die zuständige Behörde in Ihrem Land.

1.2 Symbole in diesem Dokument

In diesem Dokument werden Symbole und Signalwörter verwendet, um auf Gefahren oder unsichere Praktiken hinzuweisen, die zu Verletzungen oder Sachschaden führen können. Die Definitionen der verwendeten Signalwörter finden Sie in der nachfolgenden Tabelle.



WARNUNG

Weist auf eine gefährliche Situation hin, die bei Nichtbeachtung zu schweren Verletzungen oder zum Tod führen kann.



VORSICHT

Weist auf eine gefährliche Situation hin, die bei Nichtbeachtung zu leichten Verletzungen führen kann.

WICHTIG

Weist auf eine gefährliche Situation hin, die bei Nichtbeachtung der Hinweise zu Sachschäden führen kann.

**Tipps und Empfehlungen**

Enthalten nützliche Tipps, Empfehlungen und Anleitungen für eine effiziente und problemlose Verwendung.

1.3 Konformität

Qualität ist für das Unternehmen entscheidend. Alle Abläufe sind an den Anforderungen von ISO 13485 ausgerichtet.

Dieses Produkt ist mit dem CE-Kennzeichen versehen und erfüllt die europäische Verordnung 2017/745 über Medizinprodukte der Klasse I. Das Markteinführungsdatum des Produkts ist in der CE-Konformitätserklärung aufgeführt.

Wir setzen uns kontinuierlich dafür ein, die Umwelt durch unsere Unternehmenstätigkeit sowohl direkt vor Ort als auch weltweit möglichst wenig zu beeinträchtigen.

Wir verwenden ausschließlich REACH-konforme Materialien und Bauteile.

1.4 Nutzungsdauer

Die Nutzungsdauer dieses Produkts beträgt fünf Jahre, vorausgesetzt, es wird täglich und in Übereinstimmung mit den in dieser Gebrauchsanweisung aufgeführten Sicherheitshinweisen, Wartungsintervallen und korrekten Verfahrensweisen verwendet. Die tatsächliche Haltbarkeitsdauer kann abhängig von Häufigkeit und Intensität der Verwendung variieren.

1.5 Garantieinformationen

Wir gewähren für das Produkt eine Herstellergarantie gemäß unseren Allgemeinen Geschäftsbedingungen für das entsprechende Land.

Garantieansprüche können nur über den Händler geltend gemacht werden, von dem das Produkt bezogen wurde.

1.6 Beschränkung der Haftung

Invacare übernimmt keine Haftung für Schäden aufgrund von:

- Nichteinhaltung der Gebrauchsanweisung
- falscher Verwendung
- normalem Verschleiß
- falscher Montage oder Einrichtung durch den Käufer oder einen Dritten
- technischen Änderungen
- unbefugten Änderungen bzw. Einsatz nicht geeigneter Ersatzteile

2 Sicherheit

2.1 Allgemeine Sicherheitsinformationen



WARNUNG!

Gefahr von schweren Verletzungen oder Sachschäden

Die unsachgemäße Verwendung dieses Produkts kann zu Verletzungen oder Sachschäden führen.

- Falls Ihnen die Warnungen, Sicherheitshinweise und Anweisungen unverständlich sind, wenden Sie sich an einen Arzt oder den Anbieter, bevor Sie das Produkt verwenden.
- Verwenden Sie dieses Produkt oder optionales Zubehör erst, nachdem Sie diese Anweisungen und mögliches zusätzliches Anweisungsmaterial – wie die zum Produkt oder optionalen Zubehör gehörende(n) Gebrauchsanweisung, Servicehandbücher oder Merkblätter – vollständig gelesen und verstanden haben.



WARNUNG!

Gefahr schwerer Verletzungen

Eine nicht bestimmungsgemäße Verwendung kann zu gefährlichen Situationen führen.

- Nicht auf Treppen oder Rolltreppen verwenden.
- Nicht auf das Produkt stellen.
- Lassen Sie beim Gehen auf abschüssigem oder rutschigem oder unebenem Untergrund Vorsicht walten.
- Vermeiden Sie es, gegen Hindernisse zu laufen (sowohl vorwärts als auch rückwärts).
- Lassen Sie keine Kinder mit dem Produkt spielen.
- Achten Sie darauf, dass sich keine Kleidung (z. B. lange Röcke) in den Rädern verfangen kann.
- Verwenden Sie das Produkt nicht für den Transport von Personen.



**VORSICHT!****Verletzungsgefahr**

Bei unausgeglichener oder schwerer Beladung kann das Produkt umkippen.

- Hängen Sie keine Lasten (z. B. Taschen) an den Rahmen, die Schiebegriffe oder die Handgriffe.
- Befördern Sie Lasten nur mit der dafür vorgesehenen Ausrüstung wie zum Beispiel einem Korb oder einer Handauflage. Die maximale Last für die Ausrüstung darf nicht überschritten werden.
- Das Gesamtgewicht, einschließlich des Gewichts des Benutzers und etwaiger zusätzlicher Lasten, darf das maximale Benutzergewicht nicht überschreiten.
- Informationen zum maximalen Benutzergewicht und zu Lasten finden Sie in Kapitel 7 *Technische Daten*, Seite 37.

**VORSICHT!****Verletzungsgefahr**

Teile, die nicht in Original-Qualität vorliegen, oder falsche Teile können die Funktion und Sicherheit des Produkts beeinträchtigen.

- Für das verwendete Produkt ausschließlich Originalteile verwenden.
- Aufgrund regionaler Unterschiede ziehen Sie bei der Suche nach erhältlichen Optionen den Invacare-Katalog oder die Invacare-Website für Ihr Land zu Rate, oder wenden Sie sich an Ihren Invacare-Händler vor Ort. Die entsprechenden Adressen finden Sie am Ende dieses Dokuments.

**VORSICHT!****Gefahr von Verbrennungen ersten Grades**

Teile des Produktes können sich erwärmen, wenn sie hohen Temperaturen (über 41 °C) ausgesetzt werden.

- Wird das Produkt hohen Temperaturen (zum Beispiel direktem Sonnenlicht) ausgesetzt, ist Vorsicht angebracht.



WICHTIG!

- Es besteht ein Schadensrisiko aufgrund von Verschleiß (z. B. Korrosion).
- Das Produkt nicht unter Wasser (z. B. in Schwimmbecken) verwenden.
 - Das Produkt nicht in Bereichen mit hohen Temperaturen (z. B. Saunen) verwenden.
 - Das Produkt darf nicht in einer nassen oder feuchten Umgebung gelagert werden.

2.2 Etiketten und Symbole am Produkt

Typenschild

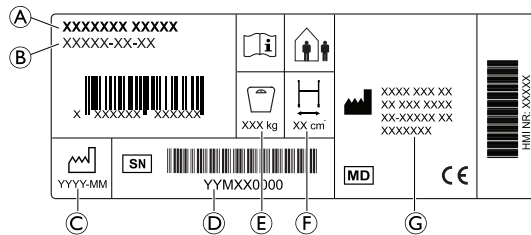

- (A) Produktname
- (B) Referenznummer
- (C) Herstellungsdatum
- (D) Seriennummer
- (E) Maximales Benutzergewicht
- (F) Maximale Breite
- (G) Adresse des Herstellers

Symbole

	CE-Kennzeichnung		Medizinprodukt
	Hersteller		Gebrauchsanweisung lesen
	Herstellungsdatum		Seriennummer
	Maximale Breite		Maximales Benutzergewicht
	In Innenräumen wie im Freien verwendbar		

3 Produktübersicht

3.1 Produktbeschreibung

Die Gehhilfe mit vier Rädern ist mit einem zentralen Sitz ausgestattet, der zur Lagerung und zum Transport hochgeklappt werden kann. Die Vorderräder dienen zum Lenken. Die Hinterräder sind mit einem Bremssystem zum Verlangsamen und zum Arretieren der Räder ausgestattet. Die Gehhilfe ist in verschiedenen Größen verfügbar und kann mit einem umfangreichen Zubehör ausgestattet werden.

3.2 Anwendungszweck

Die Gehhilfe ist zur Unterstützung beim Gehen vorgesehen und kann auch als Sitzgelegenheit zum Ausruhen verwendet werden.

Die Gehhilfe ist sowohl im Innen- als auch im Außenbereich auf ebenem Untergrund einsetzbar.

Der vorgesehene Benutzer ist ein Erwachsener mit einem maximalen Benutzergewicht wie auf dem Typenschild und in Kapitel 7 *Technische Daten*, Seite 37 angegeben.

3.3 Indikationen für den Gebrauch

Indikationen

Personen mit eingeschränkter Muskelkraft und/oder Gleichgewicht, die beim Gehen zusätzliche Unterstützung benötigen. Die verbleibende Gehfähigkeit und die kognitiven Fähigkeiten müssen für eine sichere Nutzung der Gehhilfe ausreichen.

Gegenanzeigen

Personen mit schweren Gleichgewichtsstörungen oder funktionellen Wahrnehmungsstörungen.

3.4 Lieferumfang und Hauptkomponenten

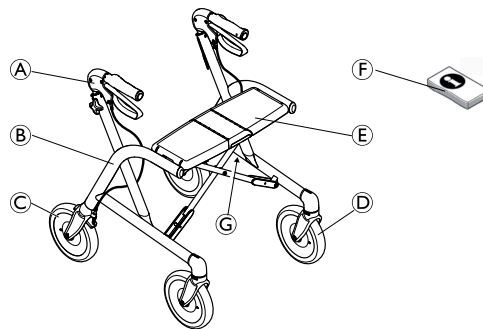

- Ⓐ Schiebegriffe mit Handbremsen
- Ⓑ Rahmen
- Ⓒ Hinterräder mit Bremssystem
- Ⓓ Vorderräder
- Ⓔ Sitz
- Ⓕ Gebrauchsanweisung
- Ⓖ Anbringungsort des Typenschildes

Das Produkt wird vollständig montiert geliefert.

3.5 Zubehörteile

Für dieses Produkt ist verschiedenes Zubehör wie zum Beispiel ein Korb bzw. eine Tasche verfügbar. Diese finden Sie in den länderspezifischen Vertriebsdokumenten. Je nach Konfiguration sind die Zubehörteile möglicherweise bereits montiert.

4 Verwenden

4.1 Vor der Verwendung



VORSICHT!

Gefahr von Verletzungen oder Sachschäden

- Vor der Verwendung das grundsätzliche Funktionsvermögen des Produkts verifizieren.
- Das Produkt vor Verwendung auf etwaige Schäden inspizieren.
- Das Produkt nicht verwenden, wenn es schadhaft ist.

Invacare geht davon aus, dass medizinisches Fachpersonal eine individuelle Beurteilung des Benutzers vorgenommen hat, um dessen Risikoniveau oder therapeutische Anforderungen festzulegen. Anbieter und Pflegepersonal haben bewertet, dass das Produkt die benötigte Unterstützung bietet und dass die Einstellungen für den Benutzer geeignet sind. Pfleger und Benutzer haben von medizinischem Fachpersonal eine entsprechende Schulung erhalten, wie sie das Produkt korrekt und sicher anwenden.

4.2 Zusammen- und Auseinanderklappen

Auseinanderklappen in die Betriebsstellung



WARNUNG!

- Vergewissern Sie sich vor Verwendung stets, dass der Rollator vollständig ausgeklappt und die Verriegelung eingerastet ist.

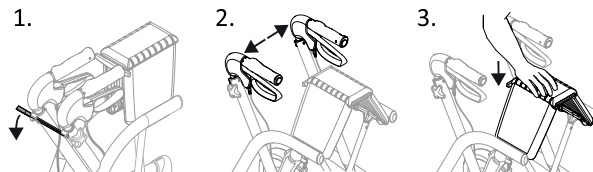

1. Lösen Sie den Fixierungsgurt, falls vorhanden.
2. Ziehen Sie die Schiebegriffe nach außen.
3. Drücken Sie auf den Sitz bis der Rollator vollständig ausgeklappt ist.
Wenn sich der Rollator in Betriebsstellung befindet, rastet der Entriegelungshebel des Sitzes ein und ist verriegelt.

Zusammenklappen



VORSICHT!

Gefahr von Verletzungen oder Sachschäden

- Wenn Sie den auseinandergeklappten Rollator am Sitz anheben, kann er versehentlich zusammenklappen und Verletzungen verursachen.
- Heben Sie den Rollator immer am Rahmen und den Schiebegriffen an.
 - Berühren Sie den Entriegelungshebel beim Anheben des auseinandergeklappten Rollators nicht.



VORSICHT!

Einklemmgefahr

- Klappen Sie den Rollator vorsichtig zusammen.

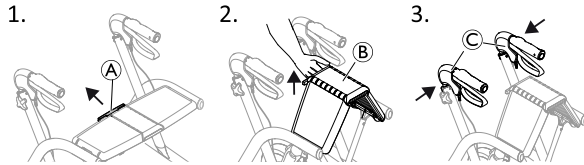

1. Stehen Sie neben dem Rollator und drücken Sie den Entriegelungshebel **A** nach außen.
2. Ziehen Sie den Sitz **B** nach oben.
3. Drücken Sie die Schiebegriffe **C** nach innen, um den Rollator zusammenzuklappen.

Zur Lagerung und zum Transport kann der Rollator im zusammengeklappten Zustand fixiert werden.

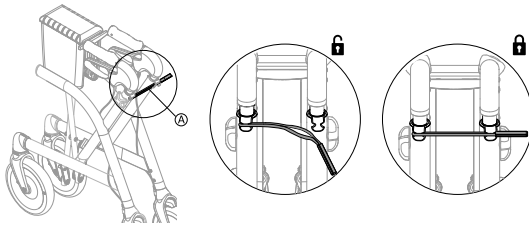

1. Bringen Sie den Fixierungsgurt **A** an beiden Knebelschrauben an.

4.3 Anpassen der Griffhöhe



WARNUNG! **Sturzgefahr**

- Achten Sie stets darauf, dass die Handgriffe fest angezogen sind, um zu verhindern, dass sich die Griffe unbeabsichtigterweise verstellen.
- Stellen Sie die Griffe nicht höher als auf die durch die Markierung an den Rohren angegebene höchste zulässige Position ein.



Wenn der Benutzer – beispielsweise aus Gründen der Sicherheit – die Höhe der Griffe nicht verstellen können soll, können die Handgriffe durch Verriegelungsschrauben (als Zubehör erhältlich) ersetzt werden.



Empfohlene Höhe: Die Griffe sollten in Höhe der Handgelenke (bei aufrecht stehendem Benutzer mit entspannten Armen) eingestellt werden. Therapeuten empfehlen möglicherweise abhängig von den spezifischen Anforderungen des Patienten abweichende Höheneinstellungen.

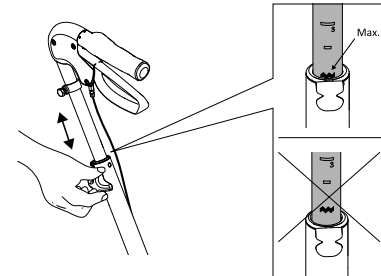

1. Lösen Sie den Handgriff, aber entfernen Sie ihn nicht.
2. Stellen Sie den Griff auf eine geeignete Höhe ein.
3. Ziehen Sie den Handgriff wieder fest. Drücken Sie auf den Griff, um sich von seinem sicheren Halt zu überzeugen.
4. Wiederholen Sie dies auf der anderen Seite.

Für eine bequemere Handposition können Sie die Griffe so schwenken, dass diese nach innen weisen. Ein Sperrmechanismus verhindert ein Überschreiten des maximal zulässigen Winkels.

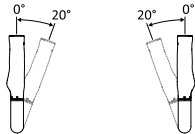

4.4 Gehen



WARNUNG! **Sturzgefahr**

– Wenn die Räder gegen ein Hindernis wie zum Beispiel einen Bordstein stoßen, besteht möglicherweise Sturzgefahr.

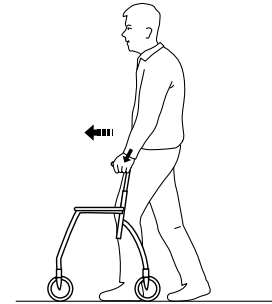

1. Stellen Sie die Gehhilfe etwas vor sich und gehen Sie einen Schritt darauf zu, während Sie sich an den Handgriffen abstützen.

4.5 Hinsetzen auf einen Stuhl

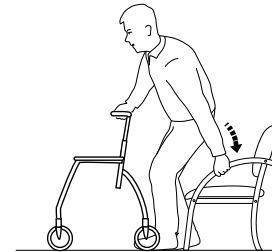

1. Stellen Sie sich mit der Gehhilfe vor den Stuhl. Die Rückseiten Ihrer Beine sollten den Stuhl berühren.
2. Arretieren Sie beide Handbremsen der Gehhilfe.
3. Legen Sie Ihre Hände auf die Armlehnen des Stuhls, beugen Sie sich leicht nach vorn und setzen Sie sich vorsichtig hin.

4.6 Aufstehen



WARNUNG! Kippgefahr

– Verwenden Sie die Gehhilfe nicht, um sich aus dem Sitz hochzuziehen.

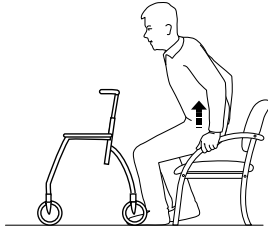

1. Stellen Sie die Gehhilfe vor sich und arretieren Sie beide Handbremsen.
2. Stützen Sie sich an den Armlehnen des Stuhls ab und stehen Sie vorsichtig auf.
3. Sobald Sie stabil stehen, bringen Sie die Hände an die Griffe der Gehhilfe.

4.7 Sitzen auf der Gehhilfe



WARNUNG! Sturzgefahr

- Verwenden Sie die Gehhilfe nur als Sitz, wenn sie geparkt ist.
- Arretieren Sie beide Bremsen in der Parkstellung, bevor Sie sich hinsetzen, und sorgen Sie dafür, dass die Gehhilfe stabil steht.
- Setzen Sie sich immer von der Rückseite her auf die Gehhilfe. Setzen Sie sich nicht von der Vorderseite her darauf.
- Setzen Sie sich nicht auf die Gehhilfe, wenn sie auf abschüssigem Untergrund steht.
- Manövrieren Sie die Gehhilfe nicht mit den Füßen, während Sie darauf sitzen.

4.8 Verwenden der Handbremsen

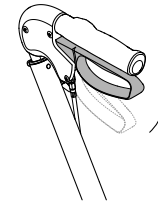

1. Ziehen Sie zum Abbremsen beide Bremshebel nach oben.
2. Um weiter zu fahren, lassen Sie vorsichtig beide Bremshebel los.

Arretieren der Handbremsen in Feststellposition

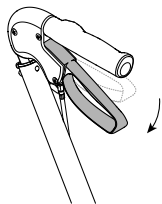

1. Drücken Sie beide Bremshebel nach unten, um die Handbremsen zu arretieren.
Am hörbaren Klicken erkennen Sie, dass die Bremse arretiert ist.
2. Zum Lösen und Freigeben der Handbremsen ziehen Sie beide Bremshebel nach oben.

Einstellen der Bremswirkung



WARNUNG! **Verletzungsgefahr**

Bei zu geringer Bremswirkung kann es sein, dass sich der Rollator bewegt, auch wenn die Handbremsen in Feststellposition arretiert sind.
– Prüfen Sie die Bremswirkung, indem Sie die Bremse betätigen und sich vergewissern, dass sich das Rad nicht drehen lässt.

Wenn die Gegenmutter nicht angezogen ist, kann es sein, dass sie sich löst. In diesem Fall funktionieren die Handbremsen nicht mehr.
– Vergewissern Sie sich nach jeder Einstellung, dass die Gegenmutter ordnungsgemäß angezogen ist.

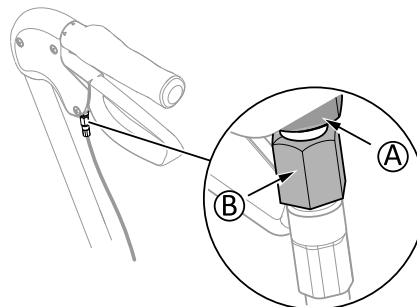

8- und 10-mm-Schraubenschlüssel (nicht enthalten)

Der Bremsgriff muss entriegelt sein, damit die Bremswirkung eingestellt werden kann.

1. Lösen Sie die Gegenmutter (A).
2. Um die Bremswirkung herabzusetzen, drehen Sie die Einstellmutter (B) im Uhrzeigersinn.
Um die Bremswirkung zu erhöhen, drehen die Einstellmutter (B) gegen den Uhrzeigersinn.
(Der Abstand zwischen der Bremsenhalterung und dem Rad sollte 2 mm betragen.)
3. Ziehen Sie die Gegenmutter (A) ordnungsgemäß an, um die neue Einstellung zu fixieren.

4.9 Anbringen des Korbs

1. Hängen Sie den Korb an die Befestigungshaken.
2. Fixieren Sie den Korb mit Klettbindern an beiden Seiten des Rahmens.

5 Instandhaltung

5.1 Allgemeine Hinweise zur Instandhaltung



WARNUNG!

Verletzungsgefahr

- Eine Wartung des Produkts sollte mindestens einmal jährlich erfolgen.
- Das Produkt nicht verwenden, wenn es schadhaft ist.
- Versuchen Sie nicht, selbst Reparaturen vorzunehmen. Für Reparaturen wenden Sie sich an Ihren Anbieter.

5.2 Prüfliste für die Inspektion

Um die Funktion und die Sicherheit des Produkts aufrechtzuerhalten, überprüfen Sie es regelmäßig.

- Prüfen Sie alle Schrauben und verstellbaren Elemente auf sicheren Sitz.
- Stellen Sie sicher, dass die Handgriffe fest sitzen. Die Gehhilfe darf nicht verwendet werden, wenn die Handgriffe lose/locker sind. Anweisungen zum Wechseln der Handgriffe erhalten Sie von Ihrem Anbieter oder Invacare-Vertriebshändler.
- Überprüfen Sie die Funktionstüchtigkeit der Bremse. Informationen zum Einstellen der Bremse finden Sie in Kapitel 4 *Verwenden*, Seite 28.
- Überprüfen Sie den Rahmen und beanspruchte Bauteile auf Risse.
- Überprüfen Sie die Räder auf festen Sitz, Verschleiß und Beschädigungen.

- Stellen Sie sicher, dass die Räder frei von Haaren, Fusseln und anderem Schmutz sind.

5.3 Reinigung und Desinfektion

5.3.1 Allgemeine Sicherheitsinformationen



VORSICHT!

Kontaminationsgefahr

- Vorkehrungen für sich selbst treffen und geeignete Schutzausrüstung verwenden.



WICHTIG!

Falsche Reinigungsmethoden oder -flüssigkeiten können zu einer Beschädigung des Produkts führen.

- Alle verwendeten Reinigungs- und Desinfektionsmittel müssen wirksam und miteinander kompatibel sein sowie das Material schützen, das mit ihnen gereinigt wird.
- Keinesfalls korrodierende Flüssigkeiten (Laugen, Säuren usw.) oder scheuernde Reinigungsmittel verwenden. Wenn in den Reinigungsanweisungen nichts anderes angegeben ist, empfehlen wir ein handelsübliches Haushaltsreinigungsmittel (z. B. Geschirrspülmittel).
- Niemals Lösungsmittel (Nitroverdünnung, Aceton usw.) verwenden, die die Struktur des Kunststoffes verändern oder die angebrachten Etiketten angreifen.
- Immer sicherstellen, dass das Produkt absolut trocken ist, bevor es wieder in Gebrauch genommen wird.



Zur Reinigung und Desinfektion in Langzeitpflegeumgebungen oder klinischen Umgebungen die internen Verfahren beachten.

5.3.2 Reinigungsintervalle



WICHTIG!

Regelmäßige Reinigung und Desinfektion sorgen für einen reibungslosen Betrieb, verlängern die Nutzungsdauer und verhindern Verunreinigungen. Reinigen und desinfizieren Sie das Produkt

- regelmäßig, sofern es verwendet wird
- vor und nach jeder Wartung
- nach Kontakt mit Körperflüssigkeiten
- vor Benutzung durch einen neuen Patienten

5.3.3 Reinigungsanweisungen

Das Produkt kann in einer Waschanlage oder von Hand gereinigt werden.

Wenn Sie einen Hochdruckreiniger oder einen gewöhnlichen Wasserstrahl verwenden, halten Sie den Wasserstrahl jedoch nicht auf Lager, Drainagelöcher oder Etiketten.

Die max. Reinigungstemperatur beträgt 60 °C. Verwenden Sie keinen Dampfreiniger.

1. Die Gehhilfe mit einem feuchten Tuch und einem milden Reinigungsmittel reinigen.
2. Die Räder mit einer Bürste reinigen (keine Drahtbürste).
3. Das Produkt nach dem Reinigen trocken reiben.

Desinfektion

- Alle direkt zugänglichen Oberflächen mit einem Desinfektionsmittel abwischen.



Informationen zu empfohlenen Desinfektionsmitteln
und -verfahren finden Sie unter
<https://vah-online.de/de/fuer-anwender>.

6 Nach dem Gebrauch

6.1 Entsorgung

Handeln Sie umweltbewusst, und lassen Sie dieses Produkt nach dem Ende seiner Lebensdauer über eine lokale Müllverwertungsanlage recyceln.

Demontieren Sie das Produkt und seine Bauteile, damit die verschiedenen Materialien einzeln getrennt und recycelt werden können.

Die Entsorgung und das Recycling von gebrauchten Produkten und Verpackungen müssen in Übereinstimmung mit den einschlägigen Gesetzen und Vorschriften des jeweiligen Landes zur Abfallentsorgung erfolgen. Wenden Sie sich an Ihr Abfallentsorgungsunternehmen, wenn Sie weitere Informationen wünschen.

6.2 Wiederaufbereitung

Dieses Produkt ist für die wiederholte Verwendung geeignet. Um das Produkt für einen neuen Benutzer wiederaufzubereiten, sind die folgenden Maßnahmen zu ergreifen:

- Prüfung
- Reinigung und Desinfektion

Ausführliche Informationen finden Sie im Kapitel 5 *Instandhaltung*, Seite 33 sowie im Servicehandbuch zu diesem Produkt.

Stellen Sie sicher, dass die Gebrauchsanweisung zusammen mit dem Produkt übergeben wird.

Das Produkt darf nicht wiederverwendet werden, wenn es beschädigt ist oder Funktionsstörungen vorliegen.

7 Technische Daten

7.1 Abmessungen und Gewichte

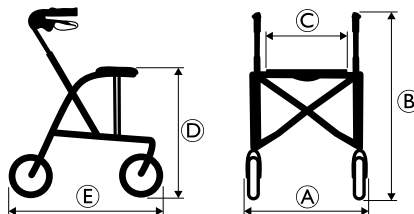

[mm]	Gloss 450	Gloss 520	Gloss 600	Gloss 680
Gesamtbreite Ⓐ	520	595	600	610
Gesamthöhe Ⓑ	635 – 770	725 – 860	795 – 920	915 – 1050
Sitzbreite Ⓒ	370	445	445	445
Sitzhöhe Ⓓ	450	520	600	680
Gesamtlänge Ⓔ	615	675	720	790
Breite in gefaltetem Zustand	190	190	190	190
Empfohlene Benutzerkörpergröße	1250 – 1600	1400 – 1650	1500 – 1850	1650 – 2050
Durchmesser Vorder-/Hinterrad	200			
Breite Vorder-/Hinterrad	40			

Alle Abmessungen unterliegen gewissen Toleranzen.

	[kg]	Gloss 450	Gloss 520	Gloss 600	Gloss 680
Gewicht ³		5.9	6.3	6.5	6.8
Max. Benutzergewicht ⁴		160			
Max. Last für den Korb		7.0			
Max. Last für die Handauflage		5.0			

7.2 Material

Rahmen	Mit Polyesterpulver beschichtetes Aluminium
Schiebegriffrohr	Anodisiertes Aluminium
Handgriffe	TPE
Räder	Polypropen mit Profil aus TPE
Kunststoffteile	Material entsprechend Markierung (PA, PP)
Schrauben	Stahl, korrosionsgeschützt

3. Gesamtgewicht ohne Zubehör.

4. Diese Gewichtsbeschränkung bezieht sich auf das Gewicht des Benutzers, ungeachtet dessen, ob dieser steht oder sitzt, und etwaige zusätzliche Lasten wie zum Beispiel den Inhalt des Korbes.

Contenido

Este manual DEBE ser entregado al usuario final. ANTES de usar este producto lea este manual y guárdelo para futuras referencias.

1 Generalidades	40
1.1 Introducción	40
1.2 Símbolos en este manual	40
1.3 Cumplimiento	40
1.4 Vida útil	41
1.5 Información sobre la garantía	41
1.6 Limitación de responsabilidad	41
2 Seguridad	42
2.1 Información general de seguridad	42
2.2 Etiquetas y símbolos en el producto	44
3 Descripción del producto	45
3.1 Descripción del producto	45
3.2 Uso previsto	45
3.3 Indicaciones de uso	45
3.4 Contenido de la entrega y piezas principales	45
3.5 Accesorios	45
4 Utilización	46
4.1 Antes del uso	46
4.2 Plegar y desplegar el rollator	46
4.3 Ajustar la altura de la empuñadura	47
4.4 Caminar	48
4.5 Sentarse en una silla	48
4.6 Elevación hasta la posición de pie	49
4.7 Sentarse en el andador	49
4.8 Utilizar los frenos de mano	49
4.9 Fijar la cesta	51
5 Mantenimiento	52
5.1 Información sobre mantenimiento general	52

5.2 Lista de verificación de inspección	52
5.3 Limpieza y desinfección	52
5.3.1 Información general de seguridad	52
5.3.2 Intervalos de limpieza	53
5.3.3 Instrucciones de limpieza	53
6 Después del uso	54
6.1 Eliminación	54
6.2 Reacondicionamiento	54
7 Datos Técnicos	55
7.1 Dimensiones y pesos	55
7.2 Materiales	56

1 Generalidades

1.1 Introducción

Este manual del usuario contiene información importante sobre la manipulación del producto. Para garantizar su seguridad al utilizar el producto, lea detenidamente el manual del usuario y siga las instrucciones de seguridad.

Tenga en cuenta que puede haber secciones que no sean relevantes para su producto, ya que este documento se aplica a todos los modelos disponibles (en la fecha de impresión). A no ser que se indique lo contrario, cada una de las secciones de este documento hace referencia a todos los modelos del producto.

Los modelos y las configuraciones disponibles en su país pueden encontrarse en los documentos de venta específicos del país.

Invacare se reserva el derecho a modificar las especificaciones del producto sin previo aviso.

Antes de leer este documento, asegúrese de contar con la versión más reciente. Podrá encontrarla en formato PDF en el sitio web de Invacare.

Si la versión impresa del documento tiene un tamaño de letra que le resulta difícil de leer, podrá descargarlo en formato PDF en el sitio web. Podrá ampliar el PDF en pantalla a un tamaño de letra que le resulte más cómodo.

Para obtener más información sobre el producto (por ejemplo, avisos de seguridad y retiradas de productos), póngase en contacto con su representante de Invacare. Consulte las direcciones al final de este documento.

En caso de un accidente grave con el producto, informe al fabricante y a las autoridades competentes de su país.

1.2 Símbolos en este manual

En este manual se utilizan símbolos y señales que hacen referencia a peligros o usos poco seguros que pueden provocar lesiones o daños a la propiedad. A continuación, se muestran las descripciones de estos símbolos.



ADVERTENCIA

Indica una situación peligrosa que, si no se evita, podría tener como consecuencia la muerte o lesiones graves.



PRECAUCIÓN

Indica una situación peligrosa que, si no se evita, podría tener como consecuencia lesiones menos graves.



IMPORTANTE

Indica una situación peligrosa que, si no se evita, podría tener como consecuencia daños a la propiedad.



Consejos y recomendaciones

Proporciona consejos útiles, recomendaciones e información para un uso eficiente y sin problemas.

1.3 Cumplimiento

La calidad es fundamental para el funcionamiento de nuestra empresa, que trabaja conforme a las normas ISO 13485.

Este producto lleva la marca CE, en cumplimiento con el Reglamento 2017/745 sobre productos sanitarios de clase 1. La fecha de lanzamiento de este producto figura en la declaración de conformidad de la CE.

Trabajamos continuamente para garantizar que se reduzca al mínimo el impacto medioambiental de la empresa, tanto a nivel local como global.

Solo utilizamos materiales y componentes que cumplen con las directivas REACH.

1.4 Vida útil

La vida útil prevista para este producto es de cinco años, siempre y cuando se utilice diariamente y de conformidad con las instrucciones de seguridad, se respeten los intervalos de mantenimiento y se utilice correctamente según lo establecido en este manual. La vida útil real puede variar en función de la frecuencia y la intensidad del uso.

1.5 Información sobre la garantía

Ofrecemos la garantía del fabricante del producto conforme a nuestras Condiciones generales y Condiciones comerciales en los distintos países.

Las reclamaciones relativas a la garantía solo pueden efectuarse a través del distribuidor en el que se adquirió el producto.

1.6 Limitación de responsabilidad

Invacare no se hace responsable de los daños surgidos por:

- Uso incorrecto
- Desgaste natural
- Montaje o instalación incorrectos por parte del comprador o de terceros
- Modificaciones técnicas
- Modificaciones no autorizadas y/o uso de recambios inadecuados

- Incumplimiento del manual del usuario

2 Seguridad

2.1 Información general de seguridad



¡ADVERTENCIA!

Riesgo de daños o lesiones graves

Un uso incorrecto de este producto puede provocar lesiones o daños.

- Si tiene alguna duda relacionada con las advertencias, precauciones o instrucciones, póngase en contacto con un profesional sanitario o con su proveedor antes de intentar utilizar este equipo.
- No utilice este producto ni cualquier otro equipo opcional disponible sin antes haber leído y comprendido estas instrucciones y cualquier otro material informativo adicional, como el manual del usuario, manuales de servicio u hojas de instrucciones proporcionados con este producto o equipo opcional.



¡ADVERTENCIA!

Riesgo de lesiones graves

El uso incorrecto puede provocar situaciones peligrosas.

- No lo utilice en escaleras ni en escaleras mecánicas.
- No se ponga de pie sobre el producto.
- Tenga cuidado al caminar por superficies inclinadas, suelos resbaladizos o superficies irregulares.
- Si hay obstáculos, evite caminar hacia delante y hacia atrás.
- No permita que los niños jueguen con el producto.
- Tenga cuidado de que las prendas no queden atascadas entre las ruedas; por ejemplo, las faldas largas.
- No utilice el producto para transportar personas.





¡PRECAUCIÓN!

Riesgo de lesiones

Una carga desequilibrada o pesada puede causar una caída.

- No cuelgue ninguna carga, por ejemplo bolsos, en el chasis, las empuñaduras o los pomos con tornillo integrado.
- Solo lleve las cargas con el equipo designado, como la cesta o la bandeja. No supere la carga máxima del equipo.
- La carga total, incluido el peso del usuario y cualquier carga adicional, no debe superar el peso máximo del usuario.
- Consulte el capítulo 7 *Datos Técnicos*, página 55 para obtener información sobre el peso del usuario y la carga máximos.



¡PRECAUCIÓN!

Riesgo de lesiones

El uso de piezas incorrectas o que no sean originales puede afectar el funcionamiento y la seguridad del producto.

- Utilice solo piezas originales para usar el producto.
- Debido a las diferencias regionales, consulte el sitio web o el catálogo local de Invacare para ver las opciones disponibles o póngase en contacto con el representante local de Invacare. Consulte las direcciones al final de este documento.



¡PRECAUCIÓN!

Riesgo de quemaduras de primer grado

Los componentes del producto pueden calentarse si se exponen a temperaturas elevadas (superiores a 41 °C).

- Tenga cuidado si el producto se expone a altas temperaturas, por ejemplo, a la luz solar directa.



¡IMPORTANTE

Existe riesgo de daños debidos al desgaste, por ejemplo, corrosión.

- No utilice el producto bajo el agua, por ejemplo, en piscinas.
- No utilice el producto en áreas calientes como saunas.
- No guarde el producto en entornos mojados o húmedos.

2.2 Etiquetas y símbolos en el producto

Etiqueta de identificación

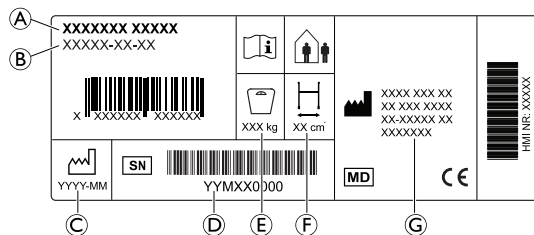

- Ⓐ Nombre del producto
- Ⓑ Número de referencia
- Ⓒ Fecha de fabricación
- Ⓓ Número de serie
- Ⓔ Peso máximo del usuario
- Ⓕ Anchura máxima
- Ⓖ Dirección del fabricante

Símbolos

	Conformidad europea		Producto sanitario
	Fabricante		Lea el manual del usuario
	Fecha de fabricación		Número de serie

	Anchura máxima		Peso máximo del usuario
	Uso en interiores/ exteriores		

3 Descripción del producto

3.1 Descripción del producto

El andador de cuatro ruedas está equipado con un asiento central que se puede plegar para su almacenamiento y transporte. Las ruedas delanteras son de dirección. Las ruedas traseras cuentan con un sistema de frenos para ralentizar y bloquear las ruedas. El andador está disponible en diferentes tamaños y se puede equipar con una amplia gama de accesorios.

3.2 Uso previsto

El andador está diseñado para servir de apoyo mientras se camina y también como asiento de descanso.

El andador está indicado para su uso en interiores y exteriores en terrenos nivelados.

El usuario previsto es un adulto con un peso de usuario máximo igual o inferior al indicado en la etiqueta del producto y en el capítulo 7 *Datos Técnicos*, página 55.

3.3 Indicaciones de uso

Indicaciones

Personas con deterioro de la fuerza muscular y/o problemas de equilibrio, que necesiten apoyo adicional mientras caminan. La capacidad cognitiva y la movilidad restante del usuario deben ser suficientes utilizar un andador con seguridad.

Contraindicaciones

Personas con trastornos de equilibrio graves o alteraciones perceptivas funcionales.

3.4 Contenido de la entrega y piezas principales

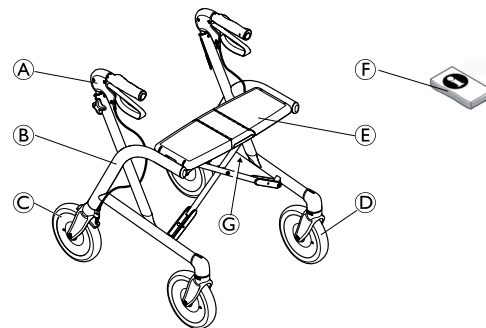

- Ⓐ Empuñaduras con frenos de mano
- Ⓑ Chasis
- Ⓒ Ruedas traseras con sistema de freno
- Ⓓ Ruedas delanteras
- Ⓔ Asiento
- Ⓕ Manual del usuario
- Ⓖ Ubicación de la etiqueta de identificación

El producto se entrega completamente montado.

3.5 Accesorios

Se encuentran disponibles distintos accesorios para este producto, como una cesta o un bolso, y se pueden encontrar en los documentos de ventas específicos del país. Los accesorios pueden estar premontados, dependiendo de la configuración.

4 Utilización

4.1 Antes del uso



¡PRECAUCIÓN!

Riesgo de lesiones o daños a la propiedad

- Antes de su uso, compruebe la funcionalidad general del producto.
- Antes de su uso, compruebe si el producto presenta algún defecto.
- No utilice el producto si está defectuoso.

Invacare supone que un profesional sanitario ha realizado una evaluación individual del usuario para determinar su nivel de riesgo o sus necesidades terapéuticas, que los proveedores y cuidadores han determinado que el producto proporciona la ayuda requerida y sus ajustes resultan adecuados para el usuario, y que un profesional sanitario ha formado del modo adecuado al cuidador y al usuario sobre cómo utilizar el producto correctamente y de forma segura.

4.2 Plegar y desplegar el rollator

Desplegar el rollator para dejarlo en la posición de funcionamiento



¡ADVERTENCIA!

- Antes de utilizar el rollator, asegúrese siempre de que esté totalmente desplegado y de que el bloqueo esté activado.

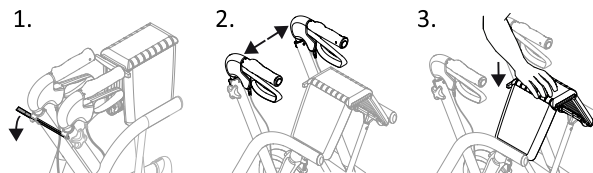

1. Suelte la correa de fijación (si está instalada).
 2. Tire de las empuñaduras hacia fuera.
 3. Presione el asiento hasta que el rollator esté completamente desplegado.
- Cuando el rollator esté en la posición de funcionamiento, la empuñadura de desbloqueo del asiento hará "clic" en una posición de bloqueo.

Plegar el rollator



¡PRECAUCIÓN!

Riesgo de lesiones o daños

Al levantar el rollator desplegado por el asiento, podría plegarse accidentalmente y provocar lesiones.

- Levante siempre el rollator por el chasis y las empuñaduras.
- No toque la empuñadura de desbloqueo cuando levante el rollator desplegado.



¡PRECAUCIÓN!

Riesgo de atrapamiento

- Tenga cuidado cuando pliegue el rollator.

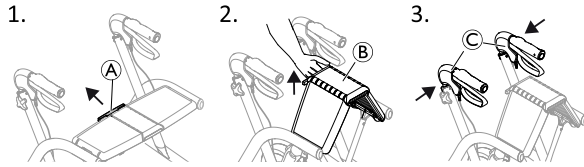

1. Sitúese junto al rollator y tire de la empuñadura de desbloqueo (A).
2. Levante el asiento (B) hacia arriba.
3. Presione las empuñaduras (C) hacia dentro para plegar el rollator.

Para su almacenaje y transporte, el rollator se puede fijar en la posición plegada:

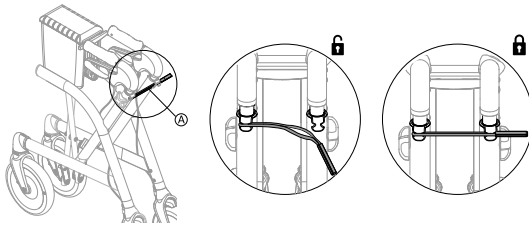

1. Fije la correa de fijación (A) a los dos pomos.

4.3 Ajustar la altura de la empuñadura



¡ADVERTENCIA! Riesgo de caídas

- Asegúrese siempre de que las palomillas estén apretadas de forma segura para evitar que la empuñadura se baje involuntariamente.
- No ajuste las empuñaduras por encima de su posición más alta permitida, indicada mediante las marcas en los tubos.



Si el usuario no debe ajustar la altura de las empuñaduras, por ejemplo, por razones de seguridad, las palomillas se pueden sustituir con tornillos de bloqueo (disponibles como accesorio).



Altura recomendada: Las empuñaduras deben colocarse a la altura de la muñeca cuando el usuario esté de pie con los brazos relajados. El terapeuta podría indicar distintas alturas según las necesidades concretas del cliente.

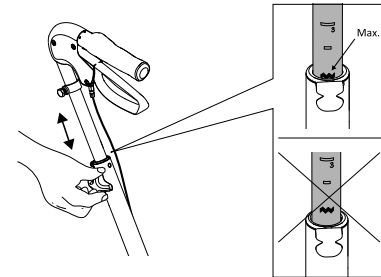

1. Afloje la palomilla, pero no la quite.
2. Ajuste la empuñadura a la altura adecuada.
3. Vuelva a apretar la palomilla. Presione la empuñadura para comprobar que está bien ajustada.
4. Repita el procedimiento en el otro lado.

Para que la posición de las manos resulte más cómoda, puede girar las empuñaduras para que queden mirando hacia dentro. Un mecanismo de bloqueo impide que se supere el ángulo máximo permitido.

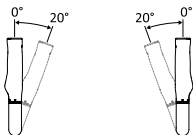

4.4 Caminar



¡ADVERTENCIA! **Riesgo de caídas**

– Tenga cuidado si las ruedas chocan con un obstáculo, por ejemplo, un bordillo.

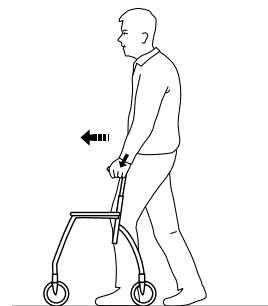

1. Coloque el andador ligeramente frente a usted a poca distancia y dé un paso hacia él mientras usa las empuñaduras para apoyarse.

4.5 Sentarse en una silla

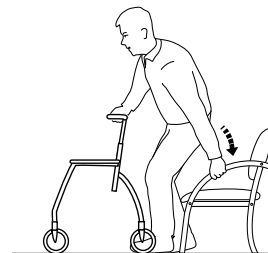

1. Colóquese en frente de la silla con el andador; la parte de atrás de las piernas debe tocar la silla.
2. Bloquee ambos frenos de mano del andador.
3. Coloque las manos en los brazos de la silla, inclínese hacia delante ligeramente y siéntese con cuidado.

4.6 Elevación hasta la posición de pie



¡ADVERTENCIA! Riesgo de volcado

- No use el andador para ponerse de pie si está sentado.

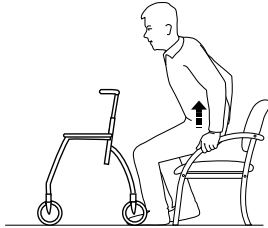

1. Coloque el andador delante de usted y bloquee ambos frenos de mano.
2. Utilice los reposabrazos de la silla como apoyo y levántese con cuidado hasta ponerse de pie.
3. Una vez se encuentre estable de pie, ponga las manos en las empuñaduras del andador.

4.7 Sentarse en el andador



¡ADVERTENCIA! Riesgo de caída

- Use el andador para sentarse solo cuando esté parado.
- Antes de sentarse, bloquee ambos frenos en la posición de estacionamiento y asegúrese de que el andador se encuentre estable.
- Siéntese siempre en la andador desde la parte trasera. No se siente desde la parte delantera.
- No se siente en el andador en superficies inclinadas.
- No dirija el andador con los pies mientras permanece sentado sobre él.

4.8 Utilizar los frenos de mano

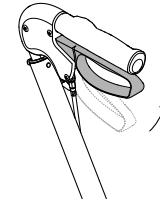

1. Para reducir la velocidad, tire de las palancas de freno hacia arriba.
2. Para desplazarse de nuevo, suelte con cuidado las dos palancas de freno.

Bloquear los frenos de mano en la posición de estacionamiento

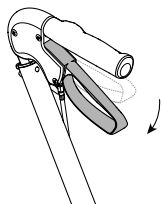

1. Para bloquear los frenos de mano, presione las dos palancas de freno hacia abajo. Se escuchará un "clic", que indica que el freno se encuentra en la posición de bloqueo.
2. Para desbloquear y soltar los frenos de mano, tire de las dos palancas de freno hacia arriba.

Ajustar el efecto de frenado



¡ADVERTENCIA! Riesgo de lesiones

Si el efecto de frenado es demasiado bajo, el rollator se podrá mover, aunque los frenos de mano estén bloqueados en la posición de estacionamiento.

- Compruebe el efecto de frenado accionando el freno y asegúrese de que la rueda no pueda girar.

Si la contratuerca no está apretada, podría aflojarse y los frenos de mano dejarían de funcionar.

- Después de cada ajuste, asegúrese de que la contratuerca esté bien apretada.

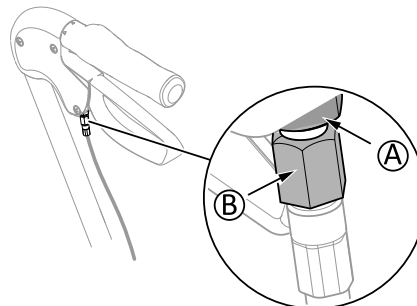

Llave inglesa de 8 + 10 mm (no incluida)

La palanca de freno deberá estar en la posición de desbloqueo para ajustar el efecto de frenado.

1. Afloje la contratuerca **(A)**.
2. Para reducir el efecto de frenado, gire la tuerca de ajuste **(B)** hacia la derecha.
Para aumentar el efecto de frenado, gire la tuerca de ajuste **(B)** hacia la izquierda.
(Entre la abrazadera del freno y la rueda deberá haber una distancia de 2 mm).
3. Apriete bien la contratuerca **(A)** para fijar el nuevo ajuste.

4.9 Fijar la cesta

1. Cuelgue la cesta en los ganchos de fijación.
2. Fije la cesta a ambos lados del chasis con las tiras de cierre por contacto.

5 Mantenimiento

5.1 Información sobre mantenimiento general



¡ADVERTENCIA! Riesgo de lesiones

- Las tareas de mantenimiento deben realizarse al menos una vez al año.
- No utilice el producto si está defectuoso.
- No intente repararlo usted mismo. Para realizar reparaciones, póngase en contacto con su proveedor.

5.2 Lista de verificación de inspección

Para garantizar un funcionamiento y una seguridad óptimos, inspeccione el producto periódicamente.

- Compruebe que todos los tornillos y ajustes estén correctamente apretados.
- Asegúrese de que las empuñaduras estén apretadas. Si las empuñaduras están sueltas, no utilice el andador. Consulte a su proveedor o a su distribuidor de Invacare para obtener instrucciones sobre cómo cambiar las empuñaduras.
- Compruebe el funcionamiento de los frenos. Si es necesario ajustar los frenos, consulte el capítulo 4 *Utilización, página 46*.
- Inspeccione el chasis y las piezas cargadas por si presentan grietas.
- Compruebe si las ruedas están bien ajustadas, desgastadas o dañadas.

- Asegúrese de que las ruedas están libres de pelos, pelusas u otro tipo de suciedad.

5.3 Limpieza y desinfección

5.3.1 Información general de seguridad



¡PRECAUCIÓN! Riesgo de contaminación

- Adopte las precauciones necesarias y utilice el equipo de protección adecuado.



¡IMPORTANTE

- Seguir métodos erróneos o utilizar fluidos incorrectos puede dañar o deteriorar el producto.
- Todos los productos de limpieza y desinfectantes empleados deben ser eficaces, compatibles entre sí y deben proteger los materiales que se van a limpiar.
 - Nunca utilice fluidos corrosivos (álcalis, ácidos, etc.) ni productos de limpieza abrasivos. Recomendamos usar un producto de limpieza doméstico normal, como líquido lavavajillas, si no especifica lo contrario en las instrucciones de limpieza.
 - No utilice disolventes (decapantes de celulosa, acetona, etc.) que cambien la estructura del plástico o disuelvan las etiquetas adheridas.
 - Asegúrese siempre de que el producto se ha secado por completo antes de utilizarlo de nuevo.

 Para la limpieza y desinfección en entornos clínicos o de atención sanitaria a largo plazo, siga los procedimientos internos.

5.3.2 Intervalos de limpieza

! IMPORTANTE

La limpieza y la desinfección habituales mejoran el correcto funcionamiento, aumentan la vida útil y evitan la contaminación.

Limpie y desinfecte el producto

- periódicamente mientras esté en uso,
- antes y después de cualquier procedimiento de mantenimiento,
- cuando haya estado en contacto con fluidos corporales,
- antes de usarlo con un nuevo usuario.

5.3.3 Instrucciones de limpieza

El producto puede lavarse manualmente o en una lavadora.

Cuando utilice un limpiador a alta presión o un chorro de agua normal, no dirija el chorro hacia los cojinetes, los orificios de drenaje o las etiquetas.

La temperatura máxima de limpieza es de 60 °C. No utilice un limpiador a vapor.

1. Limpie el andador con un paño húmedo y un detergente suave.
2. Limpie las ruedas con un cepillo (que no sea de alambre).
3. Seque el producto después de lavarlo.

Desinfección

- Limpie todas las superficies a las que se pueda acceder con desinfectante.

 Encontrará más información sobre los desinfectantes y los métodos recomendados en <https://vah-online.de/en/for-users>.

6 Después del uso

6.1 Eliminación

Proteja el medio ambiente y recicle este producto a través de la planta de reciclaje más próxima cuando llegue al final de su vida útil.

Desmonte el producto y sus componentes para separar y reciclar individualmente los diferentes materiales.

La eliminación y el reciclaje de los productos usados y de sus embalajes debe llevarse a cabo conforme a las normativas legales relativas al tratamiento de residuos vigentes en cada país. Póngase en contacto con su empresa de gestión de residuos local para obtener más información al respecto.

6.2 Reacondicionamiento

El producto se puede reutilizar. Para reacondicionar el producto para un nuevo usuario, lleve a cabo las siguientes acciones:

- Inspección
- Limpieza y desinfección

Para obtener información detallada, consulte 5 *Mantenimiento, página 52* y el manual de servicio de este producto.

Asegúrese de que el manual del usuario se entregue con el producto.

Si se detecta algún daño o un funcionamiento deficiente, no reutilice el producto.

7 Datos Técnicos

7.1 Dimensiones y pesos

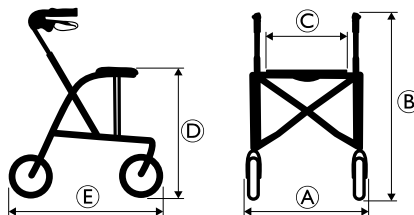

[mm]	Gloss 450	Gloss 520	Gloss 600	Gloss 680
Anchura total (A)	520	595	600	610
Altura total (B)	635 – 770	725 – 860	795 – 920	915 – 1050
Anchura del asiento (C)	370	445	445	445
Altura del asiento (D)	450	520	600	680
Longitud total (E)	615	675	720	790
Ancho plegado	190	190	190	190
Altura del usuario recomendada	1250 – 1600	1400 – 1650	1500 – 1850	1650 – 2050
Diámetro de la rueda delantera/trasera	200			
Anchura de la rueda delantera/trasera	40			

Todas las dimensiones están sujetas a determinadas tolerancias.

	[kg]	Gloss 450	Gloss 520	Gloss 600	Gloss 680
Peso ⁵		5.9	6.3	6.5	6.8
Peso máximo del usuario ⁶		160			
Carga máxima en la cesta		7.0			
Carga máxima en la bandeja		5.0			

7.2 Materiales

Chasis	Aluminio recubierto con polvo de poliéster
Tubos de empuñaduras	Aluminio anodizado
Empuñaduras	Elastómero termoplástico
Ruedas	Polipropileno con bandas de rodamiento de elastómero termoplástico
Piezas de plástico	Material conforme al marcado (PA, PP)
Tornillos	Acero con protección antióxido

5. Peso total excluido el equipamiento.

6. Esta limitación de peso incluye el peso del usuario, tanto de pie como sentado, y cualquier carga adicional, por ejemplo, el contenido de la cesta.

Sommaire

Ce manuel DOIT être remis à l'utilisateur du produit. AVANT d'utiliser ce produit, vous DEVEZ lire ce manuel et le conserver pour pouvoir vous y reporter ultérieurement.

1 Généralités	58
1.1 Introduction	58
1.2 Symboles figurant dans ce manuel	58
1.3 Conformité	59
1.4 Durée de vie	59
1.5 Informations de garantie	59
1.6 Limitation de responsabilité	59
2 Sécurité	60
2.1 Informations de sécurité générales	60
2.2 Étiquettes et symboles figurant sur le produit	62
3 Présentation du produit	63
3.1 Description du produit	63
3.2 Utilisation prévue	63
3.3 Indications d'utilisation	63
3.4 Portée de la livraison et des pièces principales	63
3.5 Accessoires	63
4 Utilisation	64
4.1 Avant utilisation	64
4.2 Pliage et dépliage	64
4.3 Réglage de la Hauteur de la Poignée	65
4.4 Marche	66
4.5 S'asseoir sur un fauteuil	66
4.6 Se mettre debout	67
4.7 S'asseoir sur l'aide à la marche	67
4.8 Utilisation des freins à main	67
4.9 Fixation du panier	68
5 Maintenance	69
5.1 Informations de maintenance générales	69

5.2 Liste de vérification	69
5.3 Nettoyage et désinfection	69
5.3.1 Informations de sécurité générales	69
5.3.2 Fréquence de nettoyage	70
5.3.3 Instructions de nettoyage	70
6 Après l'utilisation	71
6.1 Mise au rebut	71
6.2 Reconditionnement	71
7 Caractéristiques Techniques	72
7.1 Dimensions et poids	72
7.2 Matériau	73

1 Généralités

1.1 Introduction

Le présent manuel d'utilisation contient des informations importantes sur la manipulation du produit. Pour garantir une utilisation en toute sécurité du produit, lisez attentivement le manuel d'utilisation et respectez les instructions de sécurité.

Veillez noter que certaines sections du présent document peuvent ne pas s'appliquer à votre produit, étant donné que le document concerne tous les modèles disponibles (à la date d'impression). Sauf mention contraire, chaque section de ce document se rapporte à tous les modèles du produit.

Les modèles et les configurations disponibles dans votre pays sont répertoriés dans les documents de vente spécifiques au pays.

Invacare se réserve le droit de modifier les caractéristiques des produits sans préavis.

Avant de lire ce document, assurez-vous de disposer de la version la plus récente. Cette version est disponible au format PDF sur le site Internet d'Invacare.

Si la taille des caractères de la version imprimée du document vous semble trop difficile à lire, vous pouvez télécharger la version PDF sur le site Internet. Vous pourrez alors ajuster la taille des caractères à l'écran pour améliorer votre confort visuel.

Pour obtenir plus d'informations sur le produit, comme les avis de sécurité ou les rappels du produit, contactez votre

représentant Invacare local. Reportez-vous aux adresses indiquées à la fin du présent document.

En cas d'incident grave avec le produit, vous devez en informer le fabricant et l'autorité compétente de votre pays.

1.2 Symboles figurant dans ce manuel

Les symboles et mots d'avertissement utilisés dans le présent manuel s'appliquent aux risques ou aux pratiques dangereuses qui pourraient provoquer des blessures ou des dommages matériels. Reportez-vous aux informations ci-dessous pour la définition des symboles d'avertissement.



AVERTISSEMENT

Indique une situation dangereuse qui, si elle n'est pas évitée, est susceptible de provoquer des blessures graves, voire mortelles.



ATTENTION

Indique une situation dangereuse qui, si elle n'est pas évitée, est susceptible de provoquer des blessures mineures ou légères.



IMPORTANT

Indique une situation dangereuse qui, si elle n'est pas évitée, est susceptible de provoquer des dommages matériels.



Conseils et recommandations

Donne des conseils, recommandations et informations utiles pour une utilisation efficace et sans souci.

1.3 Conformité

La qualité est un élément fondamental du fonctionnement de notre entreprise, qui travaille conformément à la norme ISO 13485.

Ce produit porte le label CE et est conforme à la Réglementation sur les dispositifs médicaux de classe I 2017/745. La date de lancement de ce produit est indiquée dans la déclaration de conformité CE.

Nous nous efforçons en permanence de réduire au minimum notre impact sur l'environnement, à l'échelle locale et mondiale.

Nous n'utilisons que des matériaux et composants conformes au règlement REACH.

1.4 Durée de vie

La durée de vie attendue de ce produit est de cinq ans lorsqu'il est utilisé quotidiennement et dans le respect des consignes de sécurité, des intervalles de maintenance et avec une utilisation correcte, comme indiqué dans le présent manuel. La durée de vie effective peut varier en fonction de la fréquence et de l'intensité de l'utilisation.

1.5 Informations de garantie

Nous fournissons une garantie fabricant pour le produit, conformément à nos conditions générales de vente en vigueur dans les différents pays.

Les réclamations au titre de la garantie ne peuvent être adressées qu'au fournisseur auprès duquel le produit a été obtenu.

1.6 Limitation de responsabilité

Invacare décline toute responsabilité en cas de dommage lié à :

- un non respect du manuel d'utilisation,
- une utilisation incorrecte,
- l'usure normale,
- un assemblage ou montage incorrect par l'acheteur ou des tiers,
- des modifications techniques,
- des modifications non autorisées et/ou l'utilisation de pièces de rechange inadaptées.

2 Sécurité

2.1 Informations de sécurité générales

**AVERTISSEMENT !****Risque de dommage matériel ou de blessure grave**

Une utilisation inadéquate de ce produit est susceptible d'entraîner des blessures ou des dommages matériels.

- Si vous ne comprenez pas les avertissements, mises en garde ou instructions, contactez un professionnel de santé ou un fournisseur avant d'essayer d'utiliser cet équipement.
- N'utilisez pas ce produit ni tout autre équipement disponible en option sans avoir lu et compris entièrement les présentes instructions et toute autre documentation d'instructions supplémentaire, telle que le manuel d'utilisation, les manuels de maintenance ou fiches d'instructions fournis avec ce produit ou l'équipement en option.

**AVERTISSEMENT !****Risque de blessure grave**

Une utilisation incorrecte peut provoquer des situations dangereuses.

- Ne pas utiliser dans les escaliers ou les escalators.
- Ne vous mettez pas debout sur le produit.
- Soyez prudent lors de vos déplacements dans des pentes, sur des sols glissants ou des surfaces irrégulières.
- Évitez d'essayer de franchir des obstacles, que ce soit en marche avant ou en marche arrière.
- Ne laissez jamais des enfants jouer avec le produit.
- Veillez à ne pas coincer des vêtements, notamment des jupes longues, dans les roues.
- N'utilisez pas le produit pour transporter quelqu'un.



**ATTENTION !****Risque de blessure**

Une charge lourde ou déséquilibrée peut provoquer un basculement.

- Ne suspendez pas des objets lourds, notamment des sacs, sur le châssis, les poignées de poussée ou les molettes.
- Les objets lourds doivent être transportés uniquement avec l'équipement désigné, comme le panier ou la tablette. La charge maximale de l'équipement ne doit pas être dépassée.
- La charge totale, incluant le poids de l'utilisateur et toute charge supplémentaire, ne doit pas dépasser le poids maximal de l'utilisateur.
- Reportez-vous au chapitre 7 *Caractéristiques Techniques*, page 72 pour connaître le poids maximal de l'utilisateur et la capacité de charge.

**ATTENTION !****Risque de blessure**

Des pièces non adaptées ou qui ne sont pas d'origine peuvent affecter le fonctionnement et la sécurité du produit.

- Utilisez uniquement les pièces d'origine du produit utilisé.
- Du fait de différences régionales, vous devez vous reporter au catalogue ou au site Internet Invacare de votre pays pour connaître les options qui sont disponibles ; vous pouvez également contacter un représentant Invacare. Reportez-vous aux adresses indiquées à la fin du présent document.

**ATTENTION !****Risque de brûlures au premier degré**

Certaines parties du produit peuvent chauffer, lorsqu'elles sont exposées à de hautes températures (températures supérieures à 41 °C).

- Soyez vigilant si le produit est exposé à des températures élevées, comme la lumière directe du soleil.

**IMPORTANT !**

Il existe un risque de dommage dû à l'usure, par exemple la corrosion.

- N'utilisez pas le produit sous l'eau, par exemple dans des piscines.
- N'utilisez pas le produit dans des zones chaudes comme des saunas.
- Ne stockez pas le produit dans un lieu mouillé ou humide.

2.2 Étiquettes et symboles figurant sur le produit

Autocollant d'identification

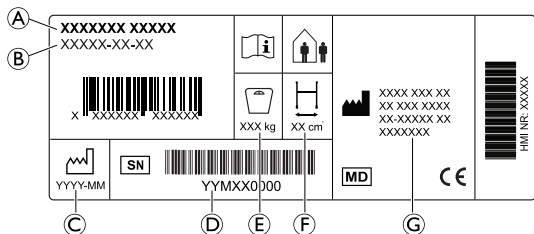

	Largeur maximale		Poids maximal de l'utilisateur
	Utilisation à l'intérieur/à l'extérieur		

- Ⓐ Désignation
- Ⓑ Référence
- Ⓒ Date de fabrication
- Ⓓ Numéro de série
- Ⓔ Poids maximal de l'utilisateur
- Ⓕ Largeur maximale
- Ⓖ Adresse du fabricant

Symboles

	Conformité européenne		Dispositif médical
	Fabricant		Consultez le manuel d'utilisation
	Date de fabrication		Numéro de série

3 Présentation du produit

3.1 Description du produit

L'aide à la marche à quatre roues est équipé d'un siège central qui peut être plié pour le stockage et le transport. Les roues avant sont les roues directrices. Les roues arrière sont munies d'un système de freins pour ralentir et bloquer les roues. L'aide à la marche est disponible en différentes tailles et peut être équipé d'une large gamme d'accessoires.

3.2 Utilisation prévue

L'aide à la marche est prévu pour aider au déplacement et peut également servir de siège de repos.

L'aide à la marche convient à une utilisation à l'intérieur et à l'extérieur, sur sol égal.

L'utilisateur prévu est un adulte dont le poids maximal correspond au poids indiqué sur l'autocollant d'identification et dans le chapitre 7 *Caractéristiques Techniques*, page 72.

3.3 Indications d'utilisation

Indications

Personnes souffrant d'une déficience musculaire et/ou de troubles de l'équilibre, qui ont besoin d'un soutien supplémentaire pendant la marche. La capacité à marcher et les facultés cognitives restantes doivent être suffisantes pour permettre une utilisation sans risque d'une aide à la marche.

Contre-indications

Personnes souffrant de graves troubles de l'équilibre ou de troubles fonctionnels de la perception.

1637696-D

3.4 Portée de la livraison et des pièces principales

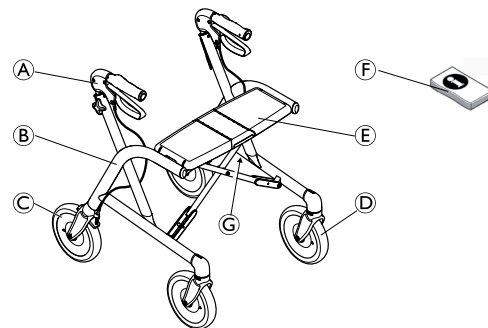

- Ⓐ Poignées de poussée avec freins à main
- Ⓑ Châssis
- Ⓒ Roues arrière avec système de frein
- Ⓓ Roues avant
- Ⓔ Siège
- Ⓕ Manuel d'utilisation
- Ⓖ Emplacement de l'autocollant d'identification

Le produit est livré entièrement assemblé.

3.5 Accessoires

Divers accessoires, comme un panier/sac, peuvent être utilisés avec ce produit et sont répertoriés dans les documents de vente spécifiques au pays. Selon la configuration, il est possible que les accessoires soient prémontés.

4 Utilisation

4.1 Avant utilisation



ATTENTION !

Risque de blessures ou de dommage matériel

- Avant utilisation, vérifiez le bon fonctionnement général du produit.
- Avant utilisation, vérifiez que le produit n'est pas défectueux.
- N'utilisez pas de produit défectueux.

Invacare présume qu'un professionnel de la santé a procédé à une évaluation individuelle de l'utilisateur afin de déterminer son niveau de risque ou ses exigences en matière de thérapie. Les fournisseurs et les soignants ont estimé que le produit fournissait le support requis et que ses réglages convenaient à l'utilisateur. Un professionnel de santé a formé le soignant et l'utilisateur de manière appropriée à l'utilisation correcte du produit, en toute sécurité.

4.2 Pliage et dépliage

Dépliage en position d'utilisation



AVERTISSEMENT !

- Avant utilisation, vérifiez toujours que le rollator est complètement déplié et que le verrou est enclenché.

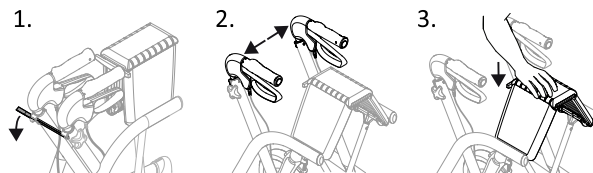

1. Relâchez la sangle de fixation, si elle est attachée.
2. Tirez les poignées de poussée vers l'extérieur.
3. Appuyez sur le siège jusqu'à ce que le rollator soit entièrement déroulé.

En position d'opération, la poignée de libération du siège fera entendre un déclic en passant en position verrouillée.

Pliage



ATTENTION !

Risque de blessure ou de dommage matériel

- Lors du levage du rollator déplié au siège, il peut accidentellement se replier et blesser quelqu'un.
- Soulevez toujours le rollator au niveau au châssis et des poignées de poussée.
 - Ne touchez pas la poignée de libération lorsque vous soulevez le rollator déplié.



ATTENTION !

Risque de pincement

- Agissez avec prudence lors du pliage du rollator.

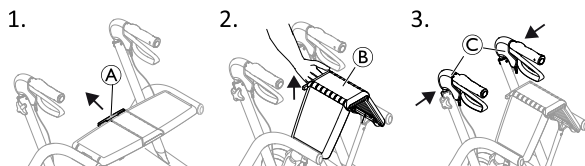

1. Tenez-vous à côté du rollator et tirez la poignée de déverrouillage (A).
2. Soulevez le siège (B) vers le haut.
3. Poussez les poignées de poussée (C) vers l'intérieur pour plier le rollator.

Pour le stockage et le transport, le rollator peut être fixé en position pliée :

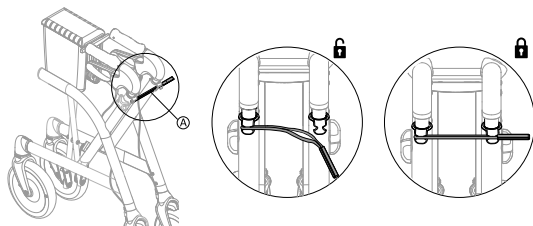

1. Fixez la sangle de fixation (A) aux deux boutons.

4.3 Réglage de la Hauteur de la Poignée



AVERTISSEMENT !

Risque de chute

- Assurez-vous toujours que les molettes sont bien serrées pour éviter que la poignée ne s'abaisse involontairement.
- Ne réglez pas les poignées au-dessus de leur position la plus haute autorisée, indiquée par le repère sur les tubes.



Si l'utilisateur n'est pas supposé régler la hauteur de poignées, par exemple pour des raisons de sécurité, les molettes peuvent être remplacées par des vis de blocage (proposées comme accessoires).



Hauteur recommandée : Les poignées doivent être positionnées à la hauteur des poignets, l'utilisateur étant en position droite et les bras relâchés. Il se peut que le thérapeute conseille des hauteurs différentes en fonction des besoins spécifiques du client.

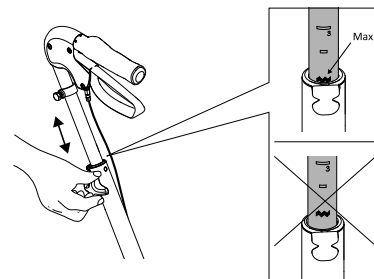

1. Relâchez la molette, mais ne l'enlevez pas.
2. Réglez la poignée à la hauteur souhaitée.
3. Resserrez la molette. Appuyez sur la poignée pour vous assurer qu'elle est bien en place.
4. Répétez la procédure de l'autre côté.

Pour une position de main plus confortable, vous pouvez pivoter les poignées pour pointer vers l'intérieur. Un mécanisme de verrouillage empêche de dépasser l'angle maximal autorisé.

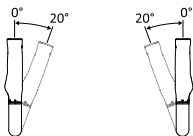

4.4 Marche



AVERTISSEMENT !

Risque de chute

- Faites preuve de prudence si les roues butent contre un obstacle, p. ex, un trottoir.

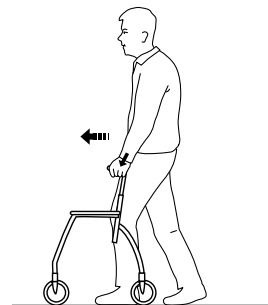

1. Placez l'aide à la marche légèrement devant vous et faites un pas vers lui tout en vous soutenant à l'aide des poignées.

4.5 S'asseoir sur un fauteuil

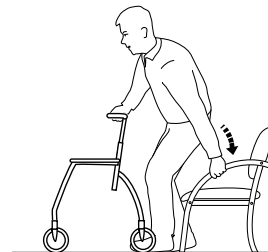

1. Avec l'aide à la marche, mettez-vous debout devant le fauteuil, l'arrière de vos jambes devant toucher le fauteuil.
2. Verrouillez les deux freins à main de l'aide à la marche.
3. Placez les mains sur les accoudoirs du fauteuil, penchez-vous légèrement en avant et asseyez-vous avec précaution.

4.6 Se mettre debout



AVERTISSEMENT ! Risque de basculement

- N'utilisez pas l'aide à la marche pour vous lever depuis une position assise.

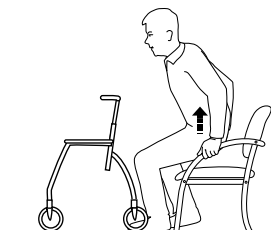

1. Placez l'aide à la marche devant vous et verrouillez les deux freins à main.
2. Utilisez les accoudoirs du fauteuil comme support et levez-vous avec précaution pour vous mettre debout.
3. Une fois stabilisé en position debout, déplacez vos mains vers les poignées de l'aide à la marche.

4.7 S'asseoir sur l'aide à la marche



AVERTISSEMENT ! Risque de chute

- Utilisez l'aide à la marche uniquement pour une position assise stationnaire.
- Avant de vous asseoir, verrouillez les deux freins en position de stationnement et assurez-vous que l'aide à la marche est stable.
- Asseyez-vous toujours sur l'aide à la marche du côté arrière. Ne vous asseyez pas du côté avant.
- Ne vous asseyez pas sur l'aide à la marche quand il se trouve sur un sol en pente.
- N'essayez pas de manœuvrer avec les pieds lorsque vous êtes assis sur l'aide à la marche.

4.8 Utilisation des freins à main

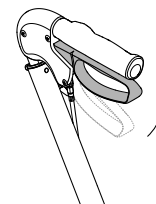

1. Pour ralentir, tirez les deux poignées de frein vers le haut.
2. Pour repartir, laissez aller doucement les deux poignées de frein.

Verrouillage des freins à main en position de stationnement

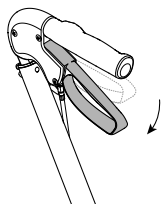

1. Pour verrouiller les freins à main, appuyez sur les deux poignées de frein vers le bas.
Un déclic indique que le frein est verrouillé.
2. Pour déverrouiller et relâcher les freins à main, tirez les deux poignées de frein vers le haut.

Réglage de l'effet de freinage



AVERTISSEMENT !

Risque de blessure

Si l'effet de freinage est trop faible, le rollator peut se déplacer, même si les freins à main sont verrouillés en position de stationnement.

- Contrôlez l'effet de freinage en serrant le frein et en vérifiant que la roue ne peut pas tourner.

Si le contre-écrou n'est pas serré, il risque de se desserrer et les freins à main ne fonctionneront plus.

- Après chaque réglage, vérifiez que le contre-écrou est bien serré.

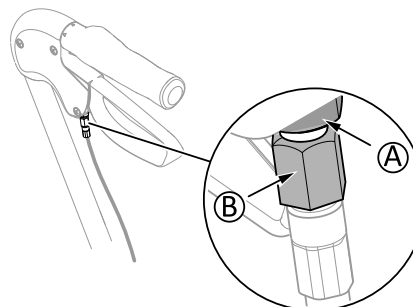

Clé à fourche de 8 + 10 mm (non fournie)

La poignée de frein doit être en position déverrouillée pour pouvoir ajuster l'effet de freinage.

1. Desserrez le contre-écrou **A**.
2. Pour diminuer l'effet de freinage, tournez l'écrou de réglage **B** dans le sens des aiguilles d'une montre. Pour augmenter l'effet de freinage, tournez l'écrou de réglage **B** dans le sens inverse des aiguilles d'une montre.
(L'écart entre l'étrier de frein et la roue doit être de 2 mm.)
3. Serrez le contre-écrou **A** correctement pour conserver le nouveau réglage.

4.9 Fixation du panier

1. Accrochez le panier sur les cornes d'attache.
2. Fixer le panier à l'aide de sangles autoagrippantes des deux côtés du châssis.

5 Maintenance

5.1 Informations de maintenance générales



AVERTISSEMENT !

Risque de blessure

- La maintenance doit être réalisée au moins une fois par an.
- N'utilisez pas de produit défectueux.
- N'essayez pas de le réparer vous-même. Pour les réparations, contactez votre fournisseur.

5.2 Liste de vérification

Pour garantir une bonne performance et la sécurité, vérifiez régulièrement votre produit.

- Assurez-vous que toutes les vis et fixations sont bien serrées.
- Assurez-vous que les poignées sont bien serrées.
Si les poignées sont desserrées, n'utilisez pas l'aide à la marche. Les instructions de modification des poignées peuvent être obtenues auprès de votre fournisseur ou de votre distributeur Invacare.
- Vérifiez le fonctionnement des freins.
Si les freins doivent être réglés, consultez le chapitre 4 *Utilisation, page 64*.
- Vérifiez que le châssis et les pièces chargées sont exempts de fissures.
- Vérifiez le serrage, l'usure et l'état des roues.
- Assurez-vous de l'absence de poils/cheveux, peluches ou autres débris dans les roues.

5.3 Nettoyage et désinfection

5.3.1 Informations de sécurité générales



ATTENTION !

Risque de contamination

- Prenez toutes les précautions nécessaires pour vous protéger et portez un équipement de protection adéquat.



IMPORTANT !

- Des méthodes ou des liquides inappropriés risqueraient de blesser quelqu'un ou d'endommager le produit.
- Tous les désinfectants et agents de nettoyage utilisés doivent être efficaces, compatibles entre eux et protéger les surfaces qu'ils sont censés nettoyer.
 - N'utilisez jamais d'agents de nettoyage corrosifs (alcalins, acides, etc.) ou abrasifs. Nous recommandons d'utiliser un agent de nettoyage ménager ordinaire, comme du liquide vaisselle, sauf indication contraire dans les instructions de nettoyage.
 - N'utilisez jamais de solvant (diluant cellulosique, acétone, etc.) qui modifie la structure du plastique ou dissout les étiquettes apposées.
 - Procédez à un séchage complet du produit avant toute nouvelle utilisation.



Pour le nettoyage et la désinfection en environnement clinique ou de soins à long terme, suivez les procédures internes.

5.3.2 Fréquence de nettoyage

! IMPORTANT !

Une désinfection et un nettoyage régulier garantissent un bon fonctionnement, augmentent la durée de vie et permettent d'éviter toute contamination.

Nettoyez et désinfectez le produit

- régulièrement lors de son utilisation,
- avant et après toute procédure d'entretien,
- lorsqu'il a été en contact avec des fluides corporels, quels qu'ils soient,
- avant de l'utiliser pour un nouvel utilisateur.



Des informations complémentaires sur les méthodes et les désinfectants recommandés peuvent être consultées à l'adresse <https://vah-online.de/en/for-users>.

5.3.3 Instructions de nettoyage

Le produit peut être nettoyé en machine ou à la main.

Lors de l'utilisation d'un nettoyeur à haute pression ou d'un jet d'eau ordinaire, ne dirigez pas le jet vers les roulements, les trous d'écoulement ou les étiquettes.

La température maximale de nettoyage est de 60 °C.
N'utilisez pas de nettoyeur à vapeur.

1. Nettoyez l'aide à la marche avec un chiffon humide et un détergent doux.
2. Nettoyez les roues avec une brosse (pas de brosse métallique).
3. Après le lavage, essuyez le produit.

Désinfection

- Essuyez toutes les surfaces généralement accessibles avec un désinfectant.

6 Après l'utilisation

6.1 Mise au rebut

Préservez l'environnement en faisant recycler ce produit en fin de vie dans un centre de recyclage.

Désassemblez le produit et ses composants afin que les différents matériaux puissent être séparés et recyclés individuellement.

La mise au rebut et le recyclage des produits usagés et de l'emballage doivent respecter la législation et les règlements relatifs à la gestion des déchets de chaque pays. Contactez votre organisme local de traitement des déchets pour plus d'informations.

6.2 Reconditionnement

Ce produit peut être réutilisé. Pour reconditionner le produit en vue de son utilisation par un nouvel utilisateur, il convient d'effectuer les opérations suivantes :

- Examen
- Nettoyage et désinfection

Pour plus d'informations, reportez-vous à la section 5 *Maintenance*, page 69 et au manuel de maintenance de ce produit.

Assurez-vous de remettre le manuel d'utilisation avec le produit.

Si un dommage ou un dysfonctionnement est détecté, le produit ne doit pas être réutilisé.

7 Caractéristiques Techniques

7.1 Dimensions et poids

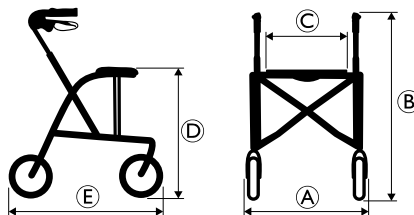

[mm]	Gloss 450	Gloss 520	Gloss 600	Gloss 680
Largeur totale Ⓐ	520	595	600	610
Hauteur totale Ⓑ	635 – 770	725 – 860	795 – 920	915 – 1050
Largeur d'assise Ⓒ	370	445	445	445
Hauteur d'assise Ⓓ	450	520	600	680
Longueur totale Ⓔ	615	675	720	790
Largeur, une fois plié	190	190	190	190
Taille de l'utilisateur conseillée	1250 – 1600	1400 – 1650	1500 – 1850	1650 – 2050
Diamètre des roues avant/arrière	200			
Largeur des roues avant/arrière	40			

Toutes les dimensions sont soumises à certaines tolérances.

	[kg]	Gloss 450	Gloss 520	Gloss 600	Gloss 680
Poids ⁷		5.9	6.3	6.5	6.8
Poids maximal de l'utilisateur ⁸		160			
Charge max. du panier		7.0			
Charge max. de la tablette		5.0			

7.2 Matériau

Châssis	Aluminium revêtu de poudre polyester
Poignées	Aluminium anodisé
Embouts des poignées	TPE
Roues	Polypropylène avec sculptures en TPE
Pièces en plastique	Matériau correspondant au marquage (PA, PP)
Vis	Acier inoxydable

7. Poids total hors équipement :

8. Cette limitation de poids inclut le poids de l'utilisateur, assis ou debout, et toute charge supplémentaire, p. ex., le contenu du panier.

Sommario

Il presente manuale deve essere fornito all'utilizzatore del prodotto. PRIMA di utilizzare il prodotto, È NECESSARIO leggere il presente manuale e conservarlo per poterlo consultare in futuro.

1 Generale	76
1.1 Introduzione	76
1.2 Simboli in questo manuale	76
1.3 Conformità	76
1.4 Durata	77
1.5 Informazioni sulla garanzia.	77
1.6 Limiti di responsabilità.	77
2 Sicurezza	78
2.1 Informazioni generali sulla sicurezza.	78
2.2 Etichette e simboli sul prodotto.	80
3 Panoramica del prodotto	81
3.1 Descrizione del prodotto	81
3.2 Uso previsto	81
3.3 Indicazioni per l'uso	81
3.4 Contenuto della fornitura e parti principali.	81
3.5 Accessori	81
4 Uso	82
4.1 Prima dell'uso.	82
4.2 Chiusura e apertura	82
4.3 Regolazione in altezza delle maniglie	83
4.4 Deambulazione	84
4.5 Sedersi su una sedia	84
4.6 Alzarsi in piedi	85
4.7 Per sedersi sull'ausilio per la deambulazione	85
4.8 Utilizzo dei freni a mano	85
4.9 Fissaggio del cestino	86
5 Manutenzione	87
5.1 Informazioni generali per la manutenzione.	87

5.2 Elenco di spunta dei controlli.	87
5.3 Pulizia e disinfezione.	87
5.3.1 Informazioni generali sulla sicurezza	87
5.3.2 Intervalli di pulizia	88
5.3.3 Istruzioni per la pulizia.	88
6 Dopo l'utilizzo	89
6.1 Smaltimento	89
6.2 Ricondizionamento	89
7 Dati Tecnici	90
7.1 Dimensioni e pesi	90
7.2 Materiale	91

1 Generale

1.1 Introduzione

Il presente manuale d'uso contiene informazioni importanti sul trattamento del prodotto. Per garantire la sicurezza di utilizzo del prodotto, leggere attentamente il manuale d'uso e seguire le istruzioni per la sicurezza.

Si noti che alcune sezioni contenute nel presente documento potrebbero non riguardare il proprio prodotto, in quanto il presente documento si applica a tutti i modelli disponibili (alla data di stampa). Se non specificato diversamente, ogni sezione del presente documento si riferisce a tutti i modelli del prodotto.

I modelli e le configurazioni disponibili nel proprio paese sono riportati nei documenti di vendita specifici per paese.

Invacare si riserva il diritto di modificare le specifiche del prodotto senza ulteriore preavviso.

Prima di leggere il presente documento, verificare di essere in possesso dell'ultima versione, disponibile in formato PDF sul sito web Invacare.

Se si ritiene che la dimensione dei caratteri nella versione cartacea del documento sia di difficile lettura, è possibile scaricare dal sito web la versione in formato PDF. Il PDF può essere ingrandito sullo schermo in modo da ottenere una dimensione dei caratteri più facile da leggere.

Per ulteriori informazioni sul prodotto, ad esempio le note sulla sicurezza del prodotto e i richiami di prodotti, si prega di contattare il proprio rappresentante Invacare. Vedere gli indirizzi alla fine del presente documento.

In caso di incidente grave relativo al prodotto, è necessario informare il produttore e l'autorità competente nel proprio paese.

1.2 Simboli in questo manuale

In questo manuale tutte quelle situazioni non sicure o pericolose che possono portare a lesioni alle persone o danni ai materiali sono evidenziate mediante simboli e avvertimenti. Qui di seguito sono riportate le spiegazioni di tutti i possibili avvertimenti.



ATTENZIONE

Indica una situazione pericolosa che, se non evitata, potrebbe essere causa di morte o lesioni gravi.



AVVERTENZA

Indica una situazione pericolosa che, se non evitata, potrebbe essere causa di lesioni minori o leggere.



IMPORTANTE

Indica una situazione pericolosa che, se non evitata, potrebbe essere causa di danni al prodotto.



Consigli e raccomandazioni

Indica consigli, raccomandazioni e informazioni utili per un uso efficace e senza inconvenienti.

1.3 Conformità

La qualità è fondamentale per l'azienda, che opera nel rispetto e nell'ambito della norma ISO 13485.

Il prodotto è dotato di marchio CE, in conformità al Regolamento Dispositivi Medici 2017/745 Classe I. La data di lancio di questo prodotto è indicata nella dichiarazione di conformità CE.

Lavoriamo costantemente per garantire che l'impatto ambientale dell'azienda a livello locale e globale sia ridotto al minimo.

Garantiamo di utilizzare esclusivamente materiali e componenti conformi alla direttiva REACH.

1.4 Durata

La durata prevista per questo prodotto è di cinque anni, a condizione che sia utilizzato quotidianamente e in conformità alle istruzioni per la sicurezza, seguendo gli intervalli di manutenzione e le indicazioni per un uso corretto come indicato nel presente manuale. La durata effettiva può variare a seconda della frequenza e dell'intensità d'uso.

1.5 Informazioni sulla garanzia

Offriamo una garanzia del produttore per il prodotto in conformità di quanto indicato sui Termini e le condizioni generali di vendita applicabili nei rispettivi paesi.

La garanzia può essere fatta valere solo attraverso il fornitore presso il quale è stato acquistato il prodotto.

1.6 Limiti di responsabilità

Invacare non si assume alcuna responsabilità per danni derivanti da:

- Non conformità con il manuale d'uso

- Utilizzo non corretto
- Consumo e usura naturali
- Montaggio o preparazione non corretti da parte dell'acquirente o di terzi
- Modifiche tecniche
- Modifiche non autorizzate e/o utilizzo di pezzi di ricambio non adatti

2 Sicurezza

2.1 Informazioni generali sulla sicurezza



ATTENZIONE!

Pericolo di lesioni gravi o danni

Un uso improprio del prodotto può causare lesioni o danni.

- In presenza di messaggi di attenzione, precauzioni o istruzioni di difficile comprensione, contattare il personale medico professionale o il fornitore prima di iniziare a utilizzare questo prodotto.
- Non usare questo prodotto o nessun altro dispositivo opzionale disponibile senza prima aver letto attentamente e compreso fino in fondo le presenti istruzioni e ogni altro materiale informativo, come il manuale d'uso, il manuale per la manutenzione o i fogli di istruzione forniti con questo prodotto o con i dispositivi opzionali.



ATTENZIONE!

Pericolo di lesione grave

Un utilizzo non corretto può causare situazioni pericolose.

- Non utilizzare sulle scale o sulle scale mobili.
- Non salire in piedi sul prodotto.
- Procedere con cautela quando si cammina su superfici in pendenza, scivolose o irregolari.
- Evitare di scontrarsi con ostacoli, sia procedendo in avanti che all'indietro.
- Non permettere ai bambini di giocare con il prodotto.
- Assicurarsi che nessun indumento, ad esempio gonne lunghe, possa rimanere impigliato nelle ruote.
- Non utilizzare il prodotto per trasportare una persona.



**AVVERTENZA!****Pericolo di lesioni**

Un carico sbilanciato o pesante può causare un ribaltamento.

- Non sospendere carichi, ad esempio borse, al telaio, alla maniglia di spinta o alle manopole.
- Trasportare carichi solo con l'apposita apparecchiatura, ad esempio il cestino o il vassoio. Non superare il carico massimo previsto per l'apparecchiatura.
- Il carico totale, compreso il peso dell'utilizzatore e il carico aggiuntivo, non deve superare il peso massimo utilizzatore.
- Fare riferimento al capitolo 7 *Dati Tecnici*, pagina 90 per il peso massimo utilizzatore e per le informazioni sul carico.

**AVVERTENZA!****Pericolo di lesioni**

Componenti non originali o non corretti possono alterare il funzionamento e la sicurezza del prodotto.

- Utilizzare esclusivamente componenti originali per il prodotto in uso.
- In considerazione delle differenze regionali, fare riferimento al catalogo o al sito web locale di Invacare per conoscere le opzioni disponibili oppure contattare il rappresentante locale Invacare. Vedere gli indirizzi alla fine del presente documento.

**AVVERTENZA!****Rischio di ustioni di primo grado**

Alcune parti del prodotto potrebbero riscaldarsi se esposti a temperature elevate (superiori a 41 °C).

- Prestare attenzione se il prodotto è esposto a temperature elevate, ad esempio alla luce diretta del sole.

**IMPORTANTE!**

Vi è il rischio di danni dovuti all'usura, ad esempio alla corrosione.

- Non utilizzare il prodotto sott'acqua, ad esempio in vasche.
- Non utilizzare il prodotto in ambienti caldi come le saune.
- Non conservare il prodotto in ambienti bagnati e umidi.

2.2 Etichette e simboli sul prodotto

Etichetta modello

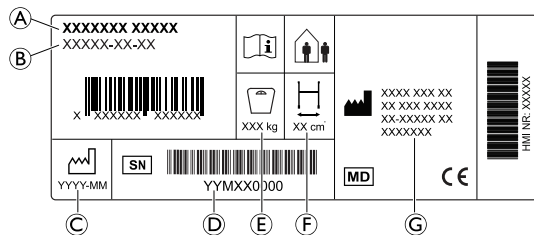

	Larghezza massima		Peso max. utilizzatore
	Uso all'interno / all'esterno		

- Ⓐ Denominazione prodotto
- Ⓑ Numero di parte
- Ⓒ Data di produzione
- Ⓓ Numero di serie
- Ⓔ Peso max. utilizzatore
- Ⓕ Larghezza massima
- Ⓖ Indirizzo del produttore

Simboli

	Conformità europea		Dispositivo medico
	Produttore		Leggere il manuale d'uso
	Data di produzione		Numero di serie

3 Panoramica del prodotto

3.1 Descrizione del prodotto

L'ausilio per la deambulazione a quattro ruote è dotato di un sedile centrale che può essere ripiegato per lo stoccaggio e il trasporto. Le ruote anteriori sono ruote sterzanti. Le ruote posteriori sono dotate di un impianto frenante per rallentare e per bloccare le ruote. L'ausilio per la deambulazione è disponibile in diverse misure e può essere dotato di un'ampia gamma di accessori.

3.2 Uso previsto

L'ausilio per la deambulazione è progettato per sostenere una persona mentre cammina e può inoltre essere utilizzato come seduta per riposare.

L'ausilio per la deambulazione è adatto per l'uso all'interno e all'esterno su terreni omogenei.

L'utilizzatore previsto è un adulto con peso massimo utilizzatore indicato sull'etichetta del prodotto e nel capitolo 7 *Dati Tecnici*, pagina 90.

3.3 Indicazioni per l'uso

Indicazioni

Persone con indebolimento della forza muscolare e/o dell'equilibrio che necessitano di un ulteriore supporto mentre camminano. Per un utilizzo in sicurezza è necessaria una capacità di deambulazione ed una capacità cognitiva sufficiente.

Controindicazioni

Persone con gravi disturbi dell'equilibrio o disturbi percettivi funzionali.

3.4 Contenuto della fornitura e parti principali

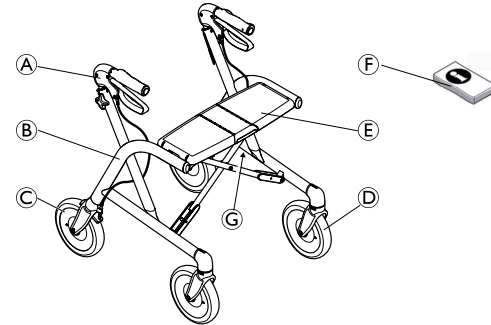

- A) Maniglie di spinta con freni a mano
- B) Telaio
- C) Ruote posteriori con impianto frenante
- D) Ruote anteriori
- E) Sedile
- F) Manuale d'uso
- G) Posizione dell'etichetta modello

Il prodotto viene consegnato completamente assemblato.

3.5 Accessori

Sono disponibili diversi accessori come un cestino e una borsa; per maggiori informazioni consultare la documentazione commerciale del proprio paese. A seconda della configurazione, gli accessori possono essere preassemblati.

4 Uso

4.1 Prima dell'uso



AVVERTENZA!

Pericolo di lesioni o danni al prodotto

- Prima dell'uso, verificare il funzionamento generale del prodotto.
- Prima dell'uso, controllare che il prodotto non presenti difetti.
- Non utilizzare un prodotto difettoso.

Invacare presume che un operatore sanitario abbia fatto una valutazione individuale dell'utilizzatore per determinarne il suo livello di rischio e i suoi requisiti terapeutici; che i fornitori e gli assistenti abbiano valutato che il prodotto fornisce il supporto necessario e che le sue regolazioni sono appropriate per l'utilizzatore; che l'assistente e l'utilizzatore siano stati adeguatamente addestrati da un operatore sanitario su come utilizzare il prodotto in modo corretto e sicuro.

4.2 Chiusura e apertura

Apertura in posizione di utilizzo



ATTENZIONE!

- Prima dell'uso, assicurarsi sempre che il rollator sia completamente aperto e che l'elemento di bloccaggio sia innestato.

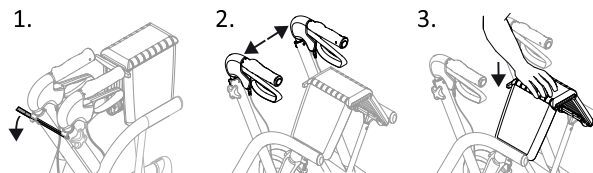

1. Rilasciare la cinghia di fissaggio, se fissata.
2. Tirare verso l'esterno le maniglie di spinta.
3. Premere sul sedile fino a quando il rollator è completamente aperto.

Quando è in posizione di utilizzo, la maniglia di rilascio del sedile "scatta" in posizione bloccata.

Chiusura



AVVERTENZA!

Pericolo di lesioni o danni

- Quando si solleva il rollator dal sedile, questo può accidentalmente piegarsi e provocare lesioni.
- Sollevare sempre il rollator dal telaio e le maniglie di spinta.
 - Non toccare la maniglia di rilascio durante il sollevamento del rollator aperto.



AVVERTENZA!

Rischio di pizzicamento

- Prestare attenzione durante la chiusura del rollator.

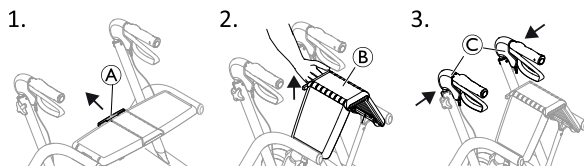

1. Fermarsi accanto al rollator e tirare la maniglia di rilascio (A).
2. Sollevare il sedile (B) verso l'alto.
3. Premere le maniglie di spinta (C) verso l'interno per ripiegare il rollator.

Per lo stoccaggio e il trasporto, il rollator può essere fissato in posizione ripiegata:

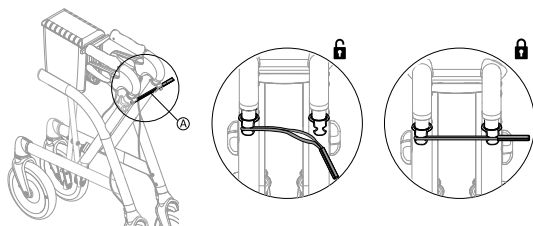

1. Fissare la cinghia di fissaggio (A) a entrambe le manopole.

4.3 Regolazione in altezza delle maniglie



ATTENZIONE!

Pericolo di caduta

- Assicurarsi sempre che le manopole siano serrate saldamente per evitare che la maniglia si abbassi accidentalmente.
- Non impostare le maniglie al di sopra della posizione più alta consentita, contrassegnata sui tubi.



Se, per motivi di sicurezza, l'utilizzatore non deve regolare l'altezza delle maniglie, le manopole possono essere sostituite da viti di bloccaggio (disponibili come accessorio).



Altezza raccomandata: le maniglie dovrebbero essere posizionate all'altezza dei polsi con l'utilizzatore in piedi con una postura rilassata. Il terapeuta può suggerire altezze differenti in base alle esigenze specifiche del cliente.

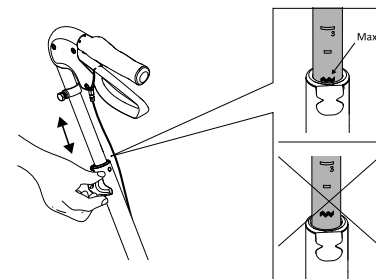

1. Allentare la manopola, ma non rimuoverla.
2. Regolare la maniglia a un'altezza adeguata.
3. Serrare di nuovo la manopola. Esercitare pressione sulla maniglia per verificare che sia fissata saldamente.
4. Ripetere l'operazione sull'altro lato.

Per una posizione della mano più comoda, è possibile girare le maniglie in modo che siano rivolte verso l'interno. Un meccanismo di bloccaggio impedisce il superamento dell'angolo massimo consentito.

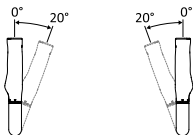

4.4 Deambulazione



ATTENZIONE!

Pericolo di caduta

- Prestare la massima attenzione se le ruote si arrestano contro un ostacolo (ad esempio, un cordolo).

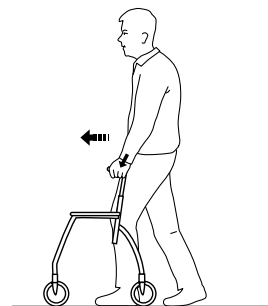

1. Posizionare l'ausilio per la deambulazione a poca distanza davanti a sé e fare un passo verso di esso utilizzando le impugnature come sostegno.

4.5 Sedersi su una sedia

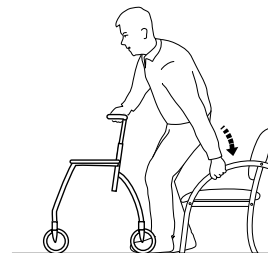

1. Con l'ausilio per la deambulazione, fermarsi in piedi davanti alla sedia; la parte posteriore delle gambe deve toccare la sedia.
2. Bloccare entrambi i freni a mano dell'ausilio per la deambulazione.
3. Posizionare le mani sui braccioli della sedia, piegarsi leggermente in avanti e sedersi con cautela.

4.6 Alzarsi in piedi



ATTENZIONE! Rischio di ribaltamento

– Non utilizzare l'ausilio per la deambulazione per alzarsi in piedi dalla posizione seduta.

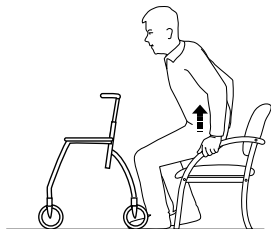

1. Posizionare l'ausilio per la deambulazione davanti a sé e bloccare entrambi i freni a mano.
2. Utilizzare i braccioli della carrozzina come supporto e alzarsi con cautela in posizione eretta.
3. Una volta stabilmente in piedi, trasferire le mani sulle impugnature dell'ausilio per la deambulazione.

4.7 Per sedersi sull'ausilio per la deambulazione



ATTENZIONE! Pericolo di caduta

- Utilizzare l'ausilio per la deambulazione solo per sedersi da fermi.
- Prima di sedersi, bloccare entrambi i freni in posizione di stazionamento e assicurarsi che l'ausilio per la deambulazione sia stabile.
- Sedersi sempre sull'ausilio per la deambulazione dal lato posteriore. Non sedersi dal lato anteriore.
- Non sedersi sull'ausilio per la deambulazione se questo si trova in pendenza.
- Non manovrare l'ausilio per la deambulazione con i piedi mentre si è seduti su di esso.

4.8 Utilizzo dei freni a mano

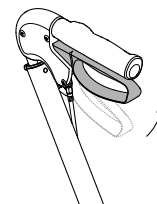

1. Per rallentare, tirare verso l'alto entrambe le maniglie dei freni.
2. Per spostarsi nuovamente, lasciar andare con cautela entrambe le maniglie dei freni.

Bloccaggio dei freni a mano in posizione di stazionamento

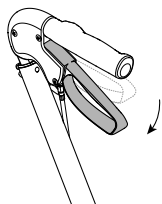

1. Per bloccare i freni a mano, premere entrambe le maniglie dei freni verso il basso.
Un clic distinto indica che il freno si trova nella posizione di blocco.
2. Per sbloccare e rilasciare i freni a mano, tirare verso l'alto entrambe le maniglie dei freni.

Regolazione dell'effetto frenante



ATTENZIONE! Pericolo di lesioni

Se l'effetto frenante è troppo basso, il rollator può muoversi anche se i freni a mano sono bloccati in posizione di stazionamento.

– Controllare l'effetto frenante innestando il freno e verificare che la ruota non giri.

Se il controdado non viene serrato, potrebbe allentarsi e i freni a mano non funzionano più.

– Dopo ogni regolazione, assicurarsi che il controdado sia serrato correttamente.

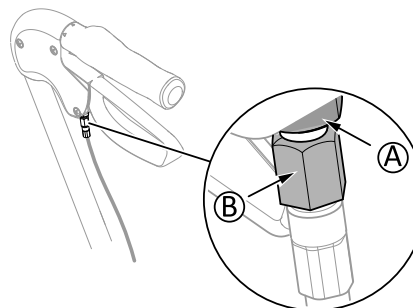

Chiave da 8 + 10 mm (non inclusa)

La maniglia del freno deve essere in posizione di sblocco per regolare l'effetto frenante.

1. Allentare il controdado **A**.
2. Per diminuire l'effetto frenante, ruotare il dado di regolazione **B** in senso orario.
Per aumentare l'effetto frenante, ruotare il dado di regolazione **B** in senso antiorario.
(La distanza tra il morsetto del freno e la ruota deve essere di 2 mm.)
3. Serrare correttamente il controdado **A** per fissare la nuova regolazione.

4.9 Fissaggio del cestino

1. Agganciare il cestino ai clacson di fissaggio.
2. Fissare il cestino con le fascette a strappo su entrambi i lati del telaio.

5 Manutenzione

5.1 Informazioni generali per la manutenzione



ATTENZIONE!
Pericolo di lesioni

- La manutenzione deve essere effettuata almeno una volta l'anno.
- Non utilizzare un prodotto difettoso.
- Non tentare di ripararlo da soli. Per la riparazione, rivolgersi al proprio fornitore.

5.2 Elenco di spunta dei controlli

Per garantire buone prestazioni e sicurezza, controllare regolarmente il prodotto.

- Assicurarsi che tutte le viti e i dispositivi di regolazione siano serrati correttamente.
- Assicurarsi che le impugnature siano serrate. Non utilizzare l'ausilio per la deambulazione se le impugnature sono allentate. Le istruzioni su come modificare le impugnature si possono richiedere al proprio fornitore o distributore Invacare.
- Verificare il funzionamento dei freni. Se i freni devono essere regolati, consultare il capitolo *4 Uso, pagina 82*.
- Ispezionare il telaio e le parti cariche per eventuali crepe.
- Controllare la tenuta, l'usura ed eventuali danni alle ruote orientabili.
- Accertarsi che le ruote siano prive di capelli, pelucchi o altri residui.

5.3 Pulizia e disinfezione

5.3.1 Informazioni generali sulla sicurezza



AVVERTENZA!
Rischio di contaminazione

- Adottare opportune precauzioni per la propria protezione e utilizzare un'attrezzatura protettiva adeguata.



IMPORTANTE!

- Liquidi inappropriati o metodi errati potrebbero danneggiare il prodotto.
- Tutti i prodotti detergenti e disinfettanti utilizzati devono essere efficaci e compatibili tra loro e devono proteggere i materiali su cui vengono utilizzati durante la pulizia.
 - Non utilizzare mai liquidi corrosivi (sostanze alcaline, acidi, ecc.) o detergenti abrasivi. Si consiglia di utilizzare un normale prodotto detergente per la casa, come un detersivo liquido per i piatti, a meno che non siano state fornite indicazioni diverse nelle istruzioni di pulizia.
 - Non utilizzare mai solventi (diluente per cellulosa, acetone, ecc.) che modificano la struttura della plastica o che sciolgono le etichette applicate.
 - Prima di utilizzare il prodotto, assicurarsi sempre che sia completamente asciutto.



Per la pulizia e la disinfezione in ambienti clinici o di assistenza a lungo termine, seguire le procedure interne della struttura.

5.3.2 Intervalli di pulizia



IMPORTANTE!

La pulizia e la disinfezione regolari consentono di assicurare il regolare e buon funzionamento, aumentare la durata e prevenire la contaminazione. Pulire e disinfettare regolarmente il prodotto.

- durante l'uso,
- prima e dopo qualsiasi procedura di manutenzione,
- in caso di contatto con liquidi biologici,
- prima dell'uso per un nuovo utilizzatore.

5.3.3 Istruzioni per la pulizia

Il prodotto può essere lavato utilizzando una macchina per il lavaggio o a mano.

Quando si utilizza un detergente ad alta pressione o un normale getto d'acqua, non puntare il getto verso i cuscinetti, i fori di drenaggio o le etichette.

La temperatura massima di pulizia è di 60 °C. Non utilizzare sistemi di pulizia a vapore.

1. Pulire l'ausilio per la deambulazione con un panno umido e un detergente delicato.
2. Pulire le ruote con una spazzola (non metallica).
3. Dopo il lavaggio asciugare il prodotto con un panno.

Disinfezione

- Pulire tutte le superfici generalmente accessibili con un panno e un disinfettante.



Informazioni sui disinfettanti e i metodi consigliati sono disponibili all'indirizzo <https://vah-online.de/en/for-users>.

6 Dopo l'utilizzo

6.1 Smaltimento

Rispettare l'ambiente e riciclare il prodotto attraverso un centro di riciclaggio locale al termine del suo utilizzo.

Smontare il prodotto e i relativi componenti, in modo che i differenti materiali possano essere staccati e riciclati singolarmente.

Lo smaltimento e il riciclaggio dei prodotti usati e degli imballaggi devono essere eseguiti nel rispetto delle leggi e delle normative in materia di gestione dei rifiuti vigenti in ciascun paese. Per ulteriori informazioni, contattare la propria azienda di raccolta rifiuti locale.

6.2 Ricondizionamento

Questo prodotto è adatto per il riutilizzo. Per il ricondizionamento del prodotto per un nuovo utilizzatore, intraprendere le azioni seguenti:

- Ispezione
- Pulizia e disinfezione

Per informazioni dettagliate, fare riferimento al paragrafo 5 *Manutenzione, pagina 87* e al manuale per la manutenzione di questo prodotto.

Assicurarsi che il manuale d'uso venga sempre consegnato insieme al prodotto.

Se si riscontrano danni o malfunzionamenti, non riutilizzare il prodotto.

7 Dati Tecnici

7.1 Dimensioni e pesi

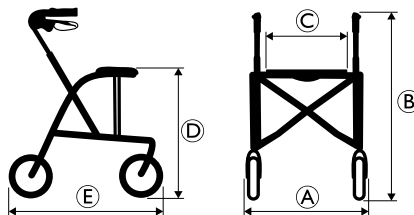

[mm]	Gloss 450	Gloss 520	Gloss 600	Gloss 680
Larghezza totale ①	520	595	600	610
Altezza totale ②	635 – 770	725 – 860	795 – 920	915 – 1050
Larghezza del sedile ③	370	445	445	445
Altezza del sedile ④	450	520	600	680
Lunghezza totale ⑤	615	675	720	790
Larghezza in posizione ripiegata	190	190	190	190
Altezza utilizzatore raccomandata	1250 – 1600	1400 – 1650	1500 – 1850	1650 – 2050
Diametro ruote anteriori/posteriori	200			
Larghezza ruota posteriore/anteriore	40			

Tutte le dimensioni sono soggette a tolleranze.

	[kg]	Gloss 450	Gloss 520	Gloss 600	Gloss 680
Peso ⁹		5.9	6.3	6.5	6.8
Peso max. utilizzatore ¹⁰		160			
Carico max. cestino		7.0			
Carico max. vassoio		5.0			

7.2 Materiale

Telaio	Alluminio verniciato a polvere di poliestere
Maniglie di spinta	Alluminio anodizzato
Impugnature	TPE
Ruote	Polipropilene con battistrada in TPE
Componenti in plastica	Materiale conforme al contrassegno (PA, PP)
Viti	Acciaio, con protezione antiruggine

9. Peso totale, attrezzature escluse.

10. Tale limite di peso comprende il peso dell'utilizzatore (seduto o in piedi) ed eventuali carichi aggiuntivi (ad esempio, il contenuto del cestino).

Inhoudsopgave

Deze handleiding dient te worden overhandigd aan de gebruiker van het product. Lees deze handleiding VÓÓR u het product gebruikt en bewaar hem voor eventuele raadplegingen in de toekomst.

1 Algemeen	94
1.1 Inleiding	94
1.2 Symbolen in deze handleiding	94
1.3 Naleving	94
1.4 Levensduur	95
1.5 Garantie-informatie	95
1.6 Aansprakelijkheidsbeperking	95
2 Veiligheid	96
2.1 Algemene veiligheidsinformatie	96
2.2 Typeplaatjes en symbolen op het product	98
3 Productoverzicht	99
3.1 Productbeschrijving	99
3.2 Beoogd gebruik	99
3.3 Indicaties voor gebruik	99
3.4 Inhoud van de verpakking en hoofdonderdelen	99
3.5 Accessoires	99
4 Gebruik	101
4.1 Vóór gebruik	101
4.2 In- en uitklappen	101
4.3 De hoogte van de handvatten aanpassen	102
4.4 Lopen	103
4.5 Op een stoel gaan zitten	103
4.6 Opstaan vanuit een zittende positie	104
4.7 Zitten op het loophulpmiddel	104
4.8 De handremmen gebruiken	104
4.9 Het mandje bevestigen	105
5 Onderhoud	106
5.1 Algemene informatie over onderhoud	106

5.2 Controlelijst voor inspectie	106
5.3 Reiniging en desinfectie	106
5.3.1 Algemene veiligheidsinformatie	106
5.3.2 Reinigingsintervallen	107
5.3.3 Reinigingsinstructies	107
6 Na gebruik	108
6.1 Afvoeren	108
6.2 Geschikt maken voor hergebruik	108
7 Technische Specificaties	109
7.1 Afmetingen en gewichten	109
7.2 Materiaal	110

1 Algemeen

1.1 Inleiding

Deze gebruikershandleiding bevat belangrijke informatie over het gebruik van dit product. Lees de gebruikershandleiding aandachtig door en volg de veiligheidsinstructies, zodat u zeker weet dat u het product veilig gebruikt.

Omdat dit document betrekking heeft op alle beschikbare modellen (op de datum waarop dit document is gedrukt), zijn mogelijk niet alle delen relevant voor uw product. Indien niet expliciet anders wordt vermeld, verwijst elk hoofdstuk in dit document naar alle modellen van het product.

De modellen en uitvoeringen die in uw land beschikbaar zijn, zijn te vinden in de verkoopdocumenten van het desbetreffende land.

Invacare behoudt zich het recht voor om productspecificaties zonder voorafgaande kennisgeving te wijzigen.

Controleer voordat u dit document leest of u de juiste versie hebt. U vindt een pdf-bestand met de laatste versie op de Invacare-website.

Als u de lettergrootte in de gedrukte versie van het document moeilijk kunt lezen, kunt u een pdf-versie downloaden van de website. In de pdf-versie kunt u de letters op het scherm aanpassen tot een grootte die u prettiger vindt.

Neem voor meer informatie over het product, bijvoorbeeld meldingen over productveiligheid en teruggeroepen producten, contact op met uw Invacare-vertegenwoordiger. Zie de adressen aan het einde van dit document.

In geval zich een ernstig incident met het product voordoet, dient u de fabrikant en de bevoegde instantie in uw land daarvan op de hoogte te brengen.

1.2 Symbolen in deze handleiding

In deze handleiding worden waarschuwingen aangeduid met symbolen. De waarschuwingssymbolen worden vergezeld van een kop die de ernst van het gevaar aangeeft.



WAARSCHUWING

Duidt op een gevaarlijke situatie die kan leiden tot ernstig letsel of overlijden als de situatie niet wordt vermeden.



VOORZICHTIG

Duidt op een gevaarlijke situatie die kan leiden tot licht of klein letsel als de situatie niet wordt vermeden.



BELANGRIJK

Duidt op een gevaarlijke situatie die kan leiden tot materiële schade als de situatie niet wordt vermeden.



Tips en adviezen

Hier worden nuttige tips, adviezen en informatie voor efficiënt, probleemloos gebruik gegeven.

1.3 Naleving

Kwaliteit is cruciaal bij onze bedrijfsactiviteiten, waarbij wordt gewerkt binnen de normen van ISO 13485.

Dit product is voorzien van het CE-merkteken conform Verordening 2017/745 betreffende medische hulpmiddelen, klasse I. De introductiedatum van dit product staat vermeld in de CE-conformiteitsverklaring.

Wij werken er continu aan om ervoor te zorgen dat het effect van het bedrijf op het milieu, zowel lokaal als internationaal, zo veel mogelijk wordt beperkt.

Wij maken uitsluitend gebruik van materialen en onderdelen die voldoen aan de REACH-richtlijnen.

1.4 Levensduur

De verwachte levensduur van dit product is vijf jaar bij dagelijks gebruik en in overeenstemming met de veiligheidsinstructies, onderhoudstermijnen en bij correct gebruik, zoals aangegeven in deze handleiding. De effectieve levensduur kan variëren afhankelijk van de frequentie en intensiteit van het gebruik.

1.5 Garantie-informatie

Wij bieden voor dit product een fabrieksgarantie in overeenstemming met onze Algemene Voorwaarden in de respectievelijke landen.

Garantieclaims kunnen alleen worden ingediend via de dealer bij wie u het product hebt gekocht.

1.6 Aansprakelijkheidsbeperking

Invacare aanvaardt geen aansprakelijkheid voor schade veroorzaakt door:

- Verkeerd gebruik
- Normale slijtage
- Verkeerde montage of afstelling door de koper of een derde
- Technische aanpassingen
- Niet-geautoriseerde wijzigingen en/of gebruik van ongeschikte reserveonderdelen

- Niet in acht nemen van de gebruikershandleiding

2 Veiligheid

2.1 Algemene veiligheidsinformatie



WAARSCHUWING!

Kans op ernstig letsel of schade

Verkeerd gebruik van dit product kan leiden tot schade of lichamelijk letsel.

- Als u de waarschuwingen, aanwijzingen of instructies niet begrijpt, neem dan contact op met een professionele zorgverlener of leverancier voordat u dit hulpmiddel gebruikt.
- Gebruik dit product of de beschikbare optionele apparatuur alleen als u deze instructies en het eventuele aanvullende instructiemateriaal volledig hebt doorgelezen en begrepen, met inbegrip van de gebruikershandleiding, servicehandleidingen of instructiebladen die bij dit product of de optionele apparatuur worden verstrekt.



WAARSCHUWING!

Risico van ernstig letsel

Onjuist gebruik kan tot gevaarlijke situaties leiden.

- Gebruik het loophulpmiddel niet op (rol-)trappen.
- Ga niet op dit product staan.
- Let extra goed op wanneer u op een hellende, glibberige of oneffen ondergrond loopt.
- Probeer zowel in voorwaartse als achterwaartse loopr richting nergens tegen aan te botsen.
- Laat kinderen niet met het product spelen.
- Zorg dat er geen kleding, zoals een lange rok, vast komt te zitten tussen de wielen.
- Gebruik het product niet om er iemand mee te vervoeren.



**LET OP!****Gevaar voor lichamelijk letsel**

Bij een te grote belasting kan het loophulpmiddel uit balans raken en kantelen.

- Hang geen spullen, zoals een tas, aan het frame, de duwhandgrepen of de handgrepen.
- Neem alleen spullen mee in of op de daarvoor bestemde voorzieningen, zoals het mandje of het werkblad. Overschrijd de maximale belasting van deze voorzieningen niet.
- De totale belasting, inclusief het gewicht van de gebruiker en eventuele extra lading, mag niet zwaarder zijn dan het maximale gebruikersgewicht.
- Raadpleeg hoofdstuk 7 *Technische Specificaties*, pagina 109 voor informatie over maximaal gebruikersgewicht en belasting.

**LET OP!****Gevaar voor lichamelijk letsel**

Niet-originele of verkeerde onderdelen kunnen de werking en veiligheid van het product nadelig beïnvloeden.

- Gebruik alleen originele onderdelen voor het product dat u gebruikt.
- Omdat er verschillen zijn per regio, kunt u het beste de Invacare-catalogus of -website in uw regio raadplegen voor de beschikbare opties. U kunt ook contact opnemen met uw lokale Invacare-vertegenwoordiger. Zie de adressen achter in dit document.

**LET OP!****Risico op eerstegraads brandwonden**

Bepaalde onderdelen van het product kunnen heet worden bij blootstelling aan een temperatuur van meer dan 41 °C.

- Wees voorzichtig wanneer het product wordt blootgesteld aan hoge temperaturen, zoals in direct zonlicht.

**BELANGRIJK!**

Er bestaat een risico op schade als gevolg van slijtage, zoals roestvorming.

- Gebruik het product niet onder water, zoals in het zwembad.
- Gebruik het product niet in een hete omgeving, zoals een sauna.
- Bewaar het product niet in een vochtige of natte omgeving.

2.2 Typeplaatjes en symbolen op het product

Typeplaatje

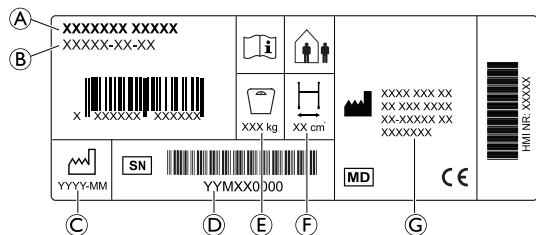

- Ⓐ Productnaam
- Ⓑ Onderdeelnummer
- Ⓒ Fabricagedatum
- Ⓓ Serienummer
- Ⓔ Maximaal gebruikersgewicht
- Ⓕ Maximale breedte
- Ⓖ Adres van de fabrikant

	Maximale breedte		Maximum gebruikersgewicht
	Gebruik binnens- en buitenshuis		

Symbolen

	Conformiteit met Europese normen		Medisch hulpmiddel
	Fabrikant		Lees de gebruikershandleiding
	Fabricagedatum		Serienummer

3 Productoverzicht

3.1 Productbeschrijving

Het loophulpmiddel heeft vier wielen en is uitgerust met een centrale zitting die kan worden opgeklapt voor opslag en transport. De voorwielen zijn stuurbare wielen. De achterwielen zijn uitgerust met een remsysteem waarmee kan worden geremd en waarmee de wielen kunnen worden vergrendeld. Het loophulpmiddel is beschikbaar in verschillende maten en kan worden uitgerust met diverse accessoires.

3.2 Beoogd gebruik

Het loophulpmiddel is ontworpen om mensen bij het lopen te ondersteunen en kan ook als rustbankje dienen.

Het loophulpmiddel is geschikt voor binnen- en buitengebruik op een vlakke ondergrond.

De beoogde gebruiker is een volwassene met een maximaal gebruikersgewicht zoals vermeld op het productlabel en in hoofdstuk 7 *Technische Specificaties*, pagina 109

3.3 Indicaties voor gebruik

Indicaties

Personen met verminderde spierkracht en/of balans die extra steun nodig hebben bij het lopen. Voor veilig gebruik van een loophulpmiddel dient het loop- en cognitieve vermogen van de gebruiker nog voldoende te zijn.

Contra-indicaties

Personen met een ernstige evenwichtsstoornis of een functionele waarnemingsstoornis.

3.4 Inhoud van de verpakking en hoofdonderdelen

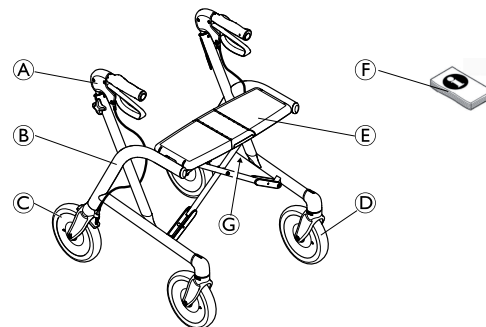

- Ⓐ Duwhandgrepen met handremmen
- Ⓑ Frame
- Ⓒ Achterwielen met remsysteem
- Ⓓ Voorwielen
- Ⓔ Zitting
- Ⓕ Gebruikershandleiding
- Ⓖ Plaats van het typeplaatje

Bij levering is het product volledig gemonteerd.

3.5 Accessoires

Voor dit product zijn diverse accessoires beschikbaar, zoals een mandje of tas. U vindt deze producten in de verkoopdocumenten van het desbetreffende land.

Dolomite® Gloss®

Afhankelijk van de configuratie kunnen accessoires vooraf zijn gemonteerd.

4 Gebruik

4.1 Vóór gebruik



LET OP!

Risico op letsel of beschadiging van eigendommen

- Controleer vóór gebruik de algemene werking van het product.
- Controleer het product vóór gebruik op defecten.
- Gebruik het product niet als het defect is.

Invacare gaat ervan uit dat een professionele zorgverlener een individuele beoordeling van de gebruiker heeft gemaakt om zijn risiconiveau of therapeutische eisen te bepalen. Leveranciers en zorgverleners hebben beoordeeld dat het product de vereiste ondersteuning biedt en dat het op de juiste manier is aangepast voor de gebruiker. De verzorger en de gebruiker zijn voldoende door een professionele zorgverlener getraind in het correcte en veilige gebruik van het product.

4.2 In- en uitklappen

Uitklappen naar gebruiksstand



WAARSCHUWING!

- Controleer vóór gebruik altijd of de rollator helemaal is uitgeklaapt en of de vergrendeling goed vastzit.

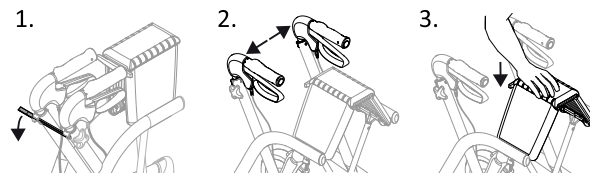

1. Maak de bevestigingsband los, indien deze vastzit.
2. Trek de duwhandgrepen naar buiten.
3. Druk op de zitting totdat de rollator volledig is uitgeklaapt. In de gebruiksstand klikt de ontgrendelingshendel van de zitting in de vergrendelstand.

Inklappen



LET OP!

Risico op schade of lichamelijk letsel

Wanneer u de ingeklapte rollator aan de zitting optilt, kan de rollator per ongeluk uitklappen en letsel veroorzaken.

- Til de rollator altijd op aan het frame en de duwhandgrepen.
- Raak de ontgrendelingshendel niet aan wanneer u de ingeklapte rollator optilt.



LET OP!

Uw vingers kunnen bekneld raken

- Wees voorzichtig bij het inklappen van de rollator.

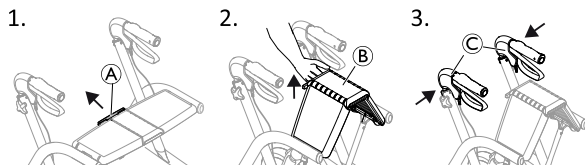

1. Ga naast de rollator staan en trek aan de ontgrendelingshendel (A).
2. Trek de zitting (B) omhoog.
3. Duw de duwhandgrepen (C) naar elkaar toe om de rollator in te klappen.

De ingeklapte rollator kan met de bevestigingsband veilig worden vastgezet voor opslag en transport:

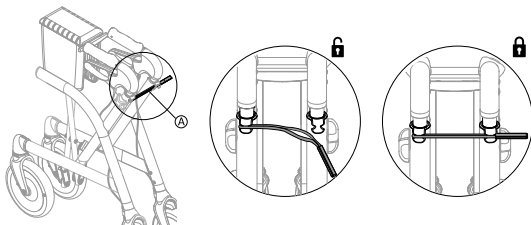

1. Maak de bevestigingsband (A) vast aan beide handgrepen.

4.3 De hoogte van de handvatten aanpassen



WAARSCHUWING!

Risico op vallen

- Controleer altijd of de knoppen van de handgrepen goed vastzitten om te voorkomen dat de handgrepen per ongeluk omlaag zakken.
- Stel de handgrepen niet hoger in dan de hoogste toegestane positie, zoals aangegeven door de markering op de buizen.



Als het niet de bedoeling is dat de gebruiker zelf de hoogte van de handgrepen aanpast, bijvoorbeeld om veiligheidsredenen, kunt u de knoppen van de handgrepen vervangen door borgschroeven (beschikbaar als accessoire).



Aanbevolen hoogte: Stel de handgrepen af ter hoogte van de polsen van een gebruiker die rechtop staat met ontspannen armen. Een therapeut kan een andere hoogte adviseren, afhankelijk van de specifieke behoeften van de cliënt.

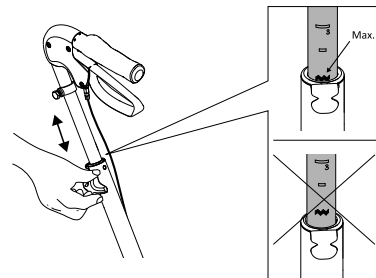

1. Draai de handgreep los, maar verwijder deze niet.
2. Stel de handgreep af op de juiste hoogte.
3. Draai de knop van de handgreep weer vast. Duw op de handgreep om te controleren of deze goed vastzit.
4. Herhaal de procedure aan de andere kant.

Voor een comfortabelere positie van de handen kunt u de handgrepen iets naar binnen draaien. Dankzij het vergrendelmechanisme wordt de maximaal toegestane hoek niet overschreden.

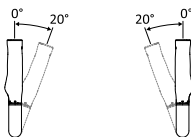

4.4 Lopen



WAARSCHUWING!

Risico op vallen

- Pas op als de wielen op een obstakel stuiten, zoals een stoeprand.

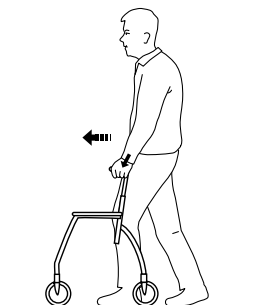

1. Zet het loophulpmiddel een klein stukje voor u neer en zet een stap richting het loophulpmiddel terwijl u de handgrepen vasthoudt ter ondersteuning.

4.5 Op een stoel gaan zitten

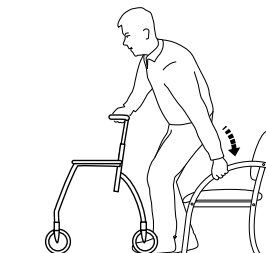

1. Ga met het loophulpmiddel dicht voor de stoel staan zodat u de stoel achter uw benen voelt.
2. Vergrendel beide handremmen van het loophulpmiddel.
3. Pak met uw handen de armleuningen van de stoel vast, leun lichtjes voorover en ga voorzichtig zitten.

4.6 Opstaan vanuit een zittende positie



WAARSCHUWING!

Risico op kantelen

- Gebruik het loophulpmiddel niet om uzelf vanuit een zitpositie omhoog te trekken.

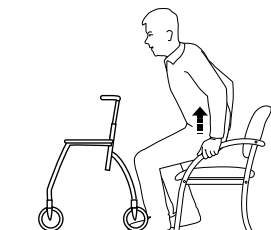

1. Plaats het loophulpmiddel recht voor u en vergrendel beide handremmen.
2. Steun op de arMLEUNINGEN van uw stoel en duw uzelf voorzichtig omhoog tot u staat.
3. Zodra u stevig staat, kunt u uw handen op de handgrepen van het loophulpmiddel plaatsen.

4.7 Zitten op het loophulpmiddel



WAARSCHUWING!

Risico op vallen

- U mag alleen op een stilstaand loophulpmiddel gaan zitten.
- Zet beide remmen in de parkeerstand en zorg dat het loophulpmiddel stabiel staat voordat u gaat zitten.
- Ga altijd vanaf de achterkant op het loophulpmiddel zitten. Ga er niet vanaf de voorkant op zitten.
- Ga niet op het loophulpmiddel zitten wanneer het op een helling staat.
- Beweeg het loophulpmiddel niet voort met uw voeten terwijl u erop zit.

4.8 De handremmen gebruiken

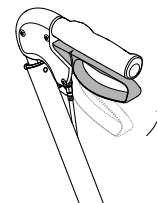

1. Trek beide remhendels omhoog om te stoppen.
2. Laat beide remhendels voorzichtig los om weer verder te lopen.

De remmen vergrendelen in de parkeerstand

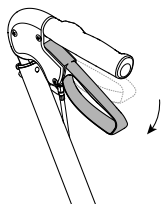

1. Duw beide remhendels omlaag om de handremmen te vergrendelen.
Een hoorbare klik geeft aan dat de rem in de vergrendelde stand staat.
2. Trek beide remhendels omhoog om de handremmen te ontgrendelen en de rollator van de rem te halen.

De remwerking aanpassen



WAARSCHUWING!

Gevaar voor lichamelijk letsel

Bij onvoldoende remwerking kan de rollator nog steeds bewegen, ook al zijn de handremmen vergrendeld in de parkeerstand.

- Controleer de remwerking door de rem in te schakelen en te controleren of het wiel inderdaad niet kan draaien.

Als de contraoer niet goed is vastgedraaid, kan deze losraken en werken de handremmen niet meer.

- Controleer na elke aanpassing of de contraoer stevig is vastgedraaid.

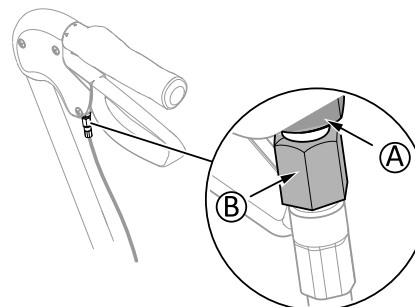

Dopsleutel 8 en 10 mm (niet meegeleverd)

De remhendel moet ontgrendeld zijn om de remwerking te kunnen aanpassen.

1. Draai de contraoer **A** los.
2. Draai de stelmoer **B** naar rechts om de remwerking te verminderen.
Draai de stelmoer **B** naar links om de remwerking te vergroten.
(De afstand tussen de remklem en het wiel moet 2 mm zijn.)
3. Als u tevreden met de aanpassing, draait u de contraoer **A** in deze stand goed vast.

4.9 Het mandje bevestigen

1. Hang het mandje aan de bevestigingshaken.
2. Zet het mandje aan weerszijden van het frame vast met klittenband.

5 Onderhoud

5.1 Algemene informatie over onderhoud



WAARSCHUWING!

Gevaar voor lichamelijk letsel

- Onderhoud dient minstens eenmaal per jaar plaats te vinden.
- Gebruik het product niet als het defect is.
- Probeer nooit iets zelf te repareren. Neem voor reparaties contact op met uw leverancier.

5.2 Controlelijst voor inspectie

Inspecteer het product regelmatig voor een goede en veilige werking.

- Controleer of alle schroeven en aanpassingen goed vastzitten.
- Controleer of alle handgrepen goed vastzitten. Gebruik het loophulpmiddel niet als de handgrepen loszitten. Instructies voor het wijzigen van handgrepen kunt u opvragen bij uw leverancier of Invacare-vertegenwoordiger.
- Controleer de werking van de remmen. Voor het afstellen van de remmen, zie hoofdstuk 4 *Gebruik, pagina 101*
- Controleer het frame en belaste onderdelen op barsten.
- Controleer de wielen regelmatig op loszitten, slijtage en beschadiging.
- Zorg dat de wielen vrij zijn van haar, pluisjes en ander vuil.

5.3 Reiniging en desinfectie

5.3.1 Algemene veiligheidsinformatie



LET OP!

Besmettingsgevaar

- Tref voorzorgsmaatregelen voor uw eigen veiligheid en gebruik de juiste beschermingsuitrusting.



BELANGRIJK!

Het gebruik van de verkeerde vloeistoffen of methoden kan het product aantasten of beschadigen.

- Alle gebruikte reinigings- en desinfecteringsmiddelen moeten effectief zijn, met elkaar gecombineerd kunnen worden en de te reinigen materialen beschermen.
- Gebruik nooit bijtende vloeistoffen (zuren, basen enzovoort) of schurende reinigingsmiddelen. We raden u aan een gewoon huishoudelijk reinigingsmiddel zoals vaatwasmiddel te gebruiken, indien in de reinigingsinstructies geen ander middel wordt voorgeschreven.
- Gebruik nooit een oplosmiddel (thinner, aceton en dergelijke) waardoor de structuur van de kunststof kan veranderen of labels kunnen loslaten.
- Zorg altijd dat het product volledig droog is voordat u het weer in gebruik neemt.



Volg voor reiniging en desinfectie in klinische omgevingen of omgevingen voor langdurige zorg de intern ingestelde procedures.

5.3.2 Reinigingsintervallen



BELANGRIJK!

Regelmatig reinigen en desinfecteren zorgt voor een soepele werking, verhoogt de levensduur en voorkomt besmetting.

Reinig en desinfecteer dit product

- regelmatig als het wordt gebruikt;
- voor en na onderhoudswerkzaamheden;
- als het in contact is gekomen met lichaamsvocht;
- voordat een nieuwe gebruiker er gebruik van maakt.

5.3.3 Reinigingsinstructies

Het product kan in een speciale wasmachine of handmatig worden gewassen.

Richt de straal van een hogedrukreiniger of een normale waterslang niet op de lagers, afvoergaten of labels.

De maximale reinigingstemperatuur is 60 °C. Geen stoomreiniger gebruiken.

1. Reinig het loophulpmiddel met een vochtige doek en een mild reinigingsmiddel.
2. Reinig de wielen met een borstel (geen staalborstel).
3. Droog het product af na het reinigen.

Desinfectie

- Neem alle algemeen toegankelijke oppervlakken af met een desinfectiemiddel.



Informatie over aanbevolen desinfectiemiddelen en -methoden vindt u op <https://vah-online.de/en/for-users>.

6 Na gebruik

6.1 Afvoeren

Wij hopen dat u voldoende milieubewust bent om dit product na de levensduur naar een afvalverwerkingsstation te brengen.

Haal het product en de onderdelen ervan uit elkaar, zodat de verschillende materialen afzonderlijk kunnen worden gerecycled.

Gebruikte producten en verpakkingen moeten worden afgevoerd en gerecycled overeenkomstig de wet- en regelgeving voor afvalverwerking in het betreffende land. Neem contact op met uw plaatselijke afvalverwerkingsbedrijf voor meer informatie.

6.2 Geschikt maken voor hergebruik

Dit product is geschikt voor hergebruik. Om het product voor een nieuwe gebruiker gebruiksklaar te maken, voert u de volgende handelingen uit:

- Inspectie
- Schoonmaken en desinfecteren

Zie voor meer informatie *5 Onderhoud, pagina 106* en de servicehandleiding bij dit product.

Zorg ervoor dat de gebruikershandleiding samen met het product wordt overhandigd.

Hergebruik het product niet als er schade of afwijkingen zijn geconstateerd.

7 Technische Specificaties

7.1 Afmetingen en gewichten

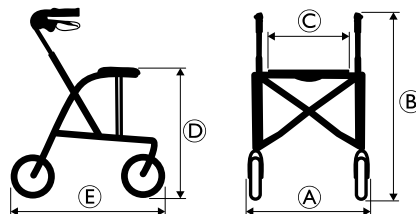

[mm]	Gloss 450	Gloss 520	Gloss 600	Gloss 680
Totale breedte [Ⓐ]	520	595	600	610
Totale hoogte [Ⓑ]	635 – 770	725 – 860	795 – 920	915 – 1050
Zitbreedte [Ⓒ]	370	445	445	445
Zithoogte [Ⓓ]	450	520	600	680
Totale lengte [Ⓔ]	615	675	720	790
Breedte in ingeklapte stand	190	190	190	190
Aanbevolen gebruikershoogte:	1250 – 1600	1400 – 1650	1500 – 1850	1650 – 2050
Diameter voor-/achterwiel	200			
Breedte voor-/achterwiel	40			

Voor alle afmetingen gelden bepaalde toleranties.

	[kg]	Gloss 450	Gloss 520	Gloss 600	Gloss 680
Gewicht ¹¹		5.9	6.3	6.5	6.8
Max. gebruikersgewicht ¹²		160			
Max. belasting mandje		7.0			
Max. belasting werkblad		5.0			

7.2 Materiaal

Frame	Aluminium met polyestercoating
Handvatten	Geanodiseerd aluminium
Handgrepen	TPE
Wielen	Polypropyleen met pedalen van thermoplastisch elastomeer (TPE)
Plastic onderdelen	Materiaal volgens markering (PA, PP)
Schroeven	Staal, roestwerend

11. Totaal gewicht, exclusief accessoires.

12. Deze gewichtslimiet omvat het gewicht van de gebruiker (staand of zittend) en eventuele extra lading, zoals de inhoud van het mandje.

Índice

Este manual TEM de ser fornecido ao utilizador do produto. ANTES de utilizar este produto, este manual DEVE ser lido e guardado para referência futura.

1 Geral	.112
1.1 Introdução	.112
1.2 Símbolos utilizados neste manual	.112
1.3 Conformidade	.112
1.4 Vida útil	.113
1.5 Informações da garantia	.113
1.6 Limitação de responsabilidade	.113
2 Segurança	.114
2.1 Informações gerais de segurança	.114
2.2 Etiquetas e símbolos no produto	.116
3 Descrição geral do produto	.117
3.1 Descrição do Produto	.117
3.2 Utilização prevista	.117
3.3 Indicações de utilização	.117
3.4 Material incluído na entrega e peças principais	.117
3.5 Acessórios	.117
4 Utilização	.118
4.1 Antes da utilização	.118
4.2 Encarte e abertura	.118
4.3 Ajustar a altura do manípulo	.119
4.4 Marcha	.120
4.5 Sentar-se numa cadeira	.120
4.6 Colocar-se de pé	.121
4.7 Sentar-se no acessório de marcha	.121
4.8 Utilizar os travões de mão	.121
4.9 Fixar o cesto	.122
5 Manutenção	.123
5.1 Informações gerais sobre manutenção	.123

5.2 Lista de verificação da inspeção	.123
5.3 Limpeza e desinfeção	.123
5.3.1 Informações gerais de segurança	.123
5.3.2 Intervalos de limpeza	.124
5.3.3 Instruções de limpeza	.124
6 Após a utilização	.125
6.1 Eliminação	.125
6.2 Recondicionamento	.125
7 Características Técnicas	.126
7.1 Dimensões e pesos	.126
7.2 Material	.127

1 Geral

1.1 Introdução

Este manual de utilização contém informações importantes sobre o manuseamento do produto. Para garantir a segurança durante a utilização do produto, leia atentamente o manual de utilização e siga as instruções de segurança.

Tenha em atenção que este documento pode conter secções não aplicáveis ao seu produto, uma vez que se refere a todos os modelos disponíveis (à data da impressão). Salvo menção em contrário, cada secção deste documento refere-se a todos os modelos do produto.

As configurações e os modelos disponíveis no seu país podem ser encontrados em documentos de venda específicos do país.

A Invacare reserva-se o direito de alterar as especificações do produto sem aviso prévio.

Antes de ler este documento, certifique-se de que tem a versão mais recente. A versão mais recente está disponível no site da Invacare, em formato PDF.

Se o tamanho do tipo de letra no documento impresso for difícil de ler, pode transferir uma versão em PDF do manual a partir do site. A imagem do PDF pode ser ajustada no ecrã para um tamanho de tipo de letra que lhe seja mais cómodo.

Para obter mais informações sobre o produto, por exemplo, avisos de segurança de produtos e retiradas de produtos do mercado, contacte o seu representante da Invacare. Consulte os endereços no final deste documento.

Em caso de incidente grave com o produto, deve informar o fabricante e as autoridades competentes do seu país.

1.2 Símbolos utilizados neste manual

Neste manual, as advertências são indicadas por símbolos. Os símbolos de advertência são acompanhados por um cabeçalho que indica a gravidade do perigo.



ADVERTÊNCIA

Indica uma situação perigosa que, se não for evitada, poderá resultar em morte ou em lesões graves.



CUIDADO

Indica uma situação perigosa que, se não for evitada, poderá resultar em lesões menores ou ligeiras.



IMPORTANTE

Indica uma situação perigosa que, se não for evitada, poderá resultar em danos à propriedade.



Sugestões e recomendações
Sugestões, recomendações e informações úteis para uma utilização eficiente e sem problemas.

1.3 Conformidade

A qualidade é fundamental para o funcionamento da empresa, estando em conformidade com a norma ISO 13485.

Este produto apresenta a marcação CE, em conformidade com o Regulamento de dispositivos médicos 2017/745,

Classe I. A data de lançamento deste produto é indicada na declaração de conformidade da CE.

Temos empreendido um esforço contínuo para reduzir ao mínimo o impacto local e global da empresa no ambiente.

Apenas utilizamos materiais e componentes que cumprem a diretiva REACH.

1.4 Vida útil

A vida útil prevista deste produto é de cinco anos, quando o mesmo é utilizado diariamente e em conformidade com as instruções de segurança, intervalos de manutenção e utilização correcta indicados neste manual. A vida útil efectiva pode variar de acordo com a frequência e intensidade de utilização.

1.5 Informações da garantia

Facultamos uma garantia de fabrico para o produto, em conformidade com os nossos Termos e Condições Gerais de Compra nos respetivos países.

As reclamações de garantia só podem ser realizadas através do fornecedor ao qual o produto foi adquirido.

1.6 Limitação de responsabilidade

A Invacare não aceita a responsabilidade por danos decorrentes de:

- Incumprimento das instruções presentes no manual de utilização
- Utilização incorreta
- Desgaste natural devido ao uso

- Montagem ou preparação incorreta pelo comprador ou por terceiros
- Modificações técnicas
- Modificações não autorizadas e/ou utilização de peças sobressalentes desadequadas

2 Segurança

2.1 Informações gerais de segurança



ADVERTÊNCIA!

Risco de lesão grave ou danos

A utilização incorreta deste produto pode causar lesões ou danos.

- Se não compreender as advertências, avisos ou instruções, contacte um profissional de cuidados de saúde ou o fornecedor antes de tentar utilizar este equipamento.
- Não utilize este produto ou qualquer equipamento opcional disponível sem primeiro ler e compreender estas instruções e todo o material de instrução adicional, assim como os manuais de utilização, os manuais de assistência ou os folhetos de instruções fornecidos com este produto ou com equipamento opcional.



ADVERTÊNCIA!

Risco de lesão grave

A utilização incorreta do produto pode resultar em situações perigosas.

- Não utilize em escadas ou em escadas rolantes.
- Não se coloque de pé em cima do produto.
- Tenha cuidado ao caminhar em superfícies inclinadas, escorregadias ou irregulares.
- Evite caminhar na direção de obstáculos, tanto para trás como para a frente.
- Não deixe as crianças brincarem com o produto.
- Certifique-se de que nenhuma peça de vestuário, como saias compridas, fica presa nas rodas.
- Não utilize o produto para transportar uma pessoa.



**ATENÇÃO!****Risco de lesões**

Uma carga desequilibrada ou pesada pode levar à capotagem.

- Não pendure quaisquer cargas, como sacos, no chassis, nos punhos ou nos manipuladores.
- Transporte cargas apenas com o equipamento designado, como uma cesta ou um tabuleiro. Não exceda a carga máxima para o equipamento.
- A carga total, incluindo o peso do utilizador e qualquer carga adicional, não deve exceder o peso máximo do utilizador.
- Consulte o capítulo 7 *Características Técnicas, página 126* para obter informações de carga e do peso máximo do utilizador.

**ATENÇÃO!****Risco de lesão**

Peças não originais ou incorretas podem afetar o funcionamento e a segurança do produto.

- Utilize apenas peças originais para o produto em utilização.
- Devido a diferenças regionais, consulte o site ou o catálogo local da Invacare para obter informações sobre as opções disponíveis ou contacte o seu representante local da Invacare. Consulte os endereços no final deste documento.

**ATENÇÃO!****Risco de queimaduras de primeiro grau**

As peças do produto podem aquecer quando são expostas a temperaturas elevadas (acima de 41 °C).

- Tenha cuidado se o produto for exposto a altas temperaturas, por exemplo, a luz solar direta.

**IMPORTANTE!**

Existe o risco de danos devido a desgaste, por exemplo, corrosão.

- Não utilize o produto debaixo de água, por exemplo, em piscinas.
- Não utilize o produto em áreas quentes como saunas.
- Não armazene o produto em ambientes húmidos ou molhados.

2.2 Etiquetas e símbolos no produto

Placa de características

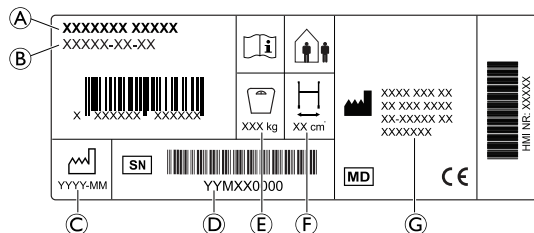

- Ⓐ Nome do produto
- Ⓑ Número de peça
- Ⓒ Data de fabrico
- Ⓓ Número de série
- Ⓔ Peso máximo do utilizador
- Ⓕ Largura máxima
- Ⓖ Morada do fabricante

Símbolos

	Conformidade Europeia		Dispositivo médico
	Fabricante		Ler o manual de utilização
	Data de fabrico		Número de série

	Largura máxima		Peso máximo do utilizador
	Utilização no interior/exterior		

3 Descrição geral do produto

3.1 Descrição do Produto

O acessório de marcha de quatro rodas está equipado com um assento central que pode ser rebatido para armazenamento e transporte. As rodas dianteiras permitem controlar a direção. As rodas traseiras são fornecidas com um sistema de travagem para abrandar e bloquear as rodas. O acessório de marcha está disponível em tamanhos diferentes e pode ser equipado com uma ampla gama de acessórios.

3.2 Utilização prevista

O acessório de marcha destina-se a servir de apoio durante a marcha. Também pode funcionar como assento de descanso.

O acessório de marcha é adequado para utilização em interiores e exteriores em terreno plano.

O utilizador previsto é um adulto com o peso máximo indicado na etiqueta do produto e no capítulo 7 *Características Técnicas, página 126*

3.3 Indicações de utilização

Indicações

Pessoas com pouca força muscular e/ou equilíbrio, que precisam de apoio adicional durante a marcha. A capacidade de marcha restante e a faculdade cognitiva têm de ser suficientes para uma utilização segura de um acessório de marcha.

Contraindicações

Pessoas com problemas de equilíbrio graves ou perturbações funcionais da perceção.

3.4 Material incluído na entrega e peças principais

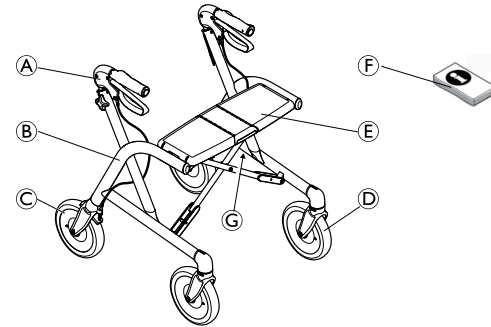

- Ⓐ Punhos com travões de mão
- Ⓑ Chassis
- Ⓒ Rodas traseiras com sistema de travagem
- Ⓓ Rodas dianteiras
- Ⓔ Assento
- Ⓕ Manual de utilização
- Ⓖ Localização da etiqueta com identificação

O produto é entregue totalmente montado.

3.5 Acessórios

Estão disponíveis vários acessórios para este produto (como uma cesta ou saco) e podem ser encontrados nos documentos de vendas específicos do país. Consoante a configuração, os acessórios podem ser pré-montados.

4 Utilização

4.1 Antes da utilização



ATENÇÃO!

Risco de lesões ou danos materiais

- Antes da utilização, verifique a funcionalidade geral do produto.
- Antes da utilização, verifique se o produto apresenta algum defeito.
- Não utilize um produto defeituoso.

A Invacare presume que um profissional de cuidados de saúde fez uma avaliação individual do utilizador para determinar o nível de risco ou os requisitos terapêuticos. Os fornecedores e os prestadores de cuidados avaliaram que o produto fornece o apoio necessário e que os seus ajustes são adequados para o utilizador. O prestador de cuidados e o utilizador foram devidamente formados por um profissional de cuidados de saúde sobre como utilizar o produto de forma correta e segura.

4.2 Encarte e abertura

Abertura para a posição de funcionamento



ADVERTÊNCIA!

- Antes de utilizar, certifique-se sempre de que o andarilho está totalmente aberto e de que o bloqueio está engatado.

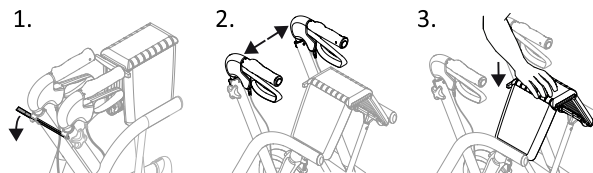

1. Solte a presilha de fixação, se estiver colocada.
2. Puxe os punhos para fora.
3. Pressione o assento até o andarilho estar totalmente aberto.

Quando estiver na posição de funcionamento, o cabo de desengate faz "clique" numa posição de bloqueio.

Encarte



ATENÇÃO!

Risco de lesão ou danos

Ao levantar o andarilho aberto pelo assento, pode acidentalmente encartá-lo e causar ferimentos.

- Levante sempre o andarilho pelo chassis e os punhos.
- Não toque no punho de desengate ao levantar o andarilho aberto.



ATENÇÃO!

Risco de trilhadeira

- Tenha cuidado ao encartar o andarilho.

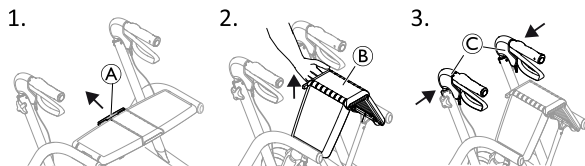

1. Coloque-se junto do andarilho e puxe a manípulo de bloqueio A.
2. Levante o assento B para cima.
3. Pressione os punhos C para dentro para encartar o andarilho.

Para armazenamento e transporte, o andarilho pode ser fixado na posição de encarte:

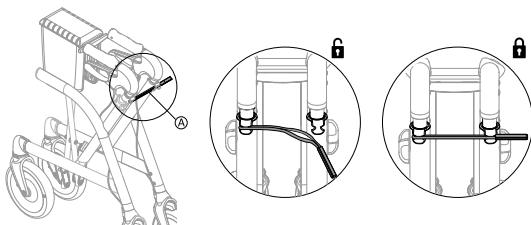

1. Fixe a presilha de fixação A a ambos os parafusos de rosca.

4.3 Ajustar a altura do manípulo



ADVERTÊNCIA!

Risco de queda

- Certifique-se sempre de que os manípulos estão bem apertados para evitar que baixam de forma involuntária.
- Não coloque os manípulos numa posição superior à mais alta permitida, indicada pelas marcas nos tubos.



Se não for suposto o utilizador ajustar a altura dos manípulos, por exemplo, por motivos de segurança, os manípulos podem ser substituídos por parafusos de bloqueio (disponíveis como acessórios).



Altura recomendada: Os manípulos devem ficar posicionados à altura do pulso quando o utilizador está de pé e direito, com os braços relaxados. O terapeuta poderá sugerir alturas diferentes conforme as necessidades específicas do cliente.

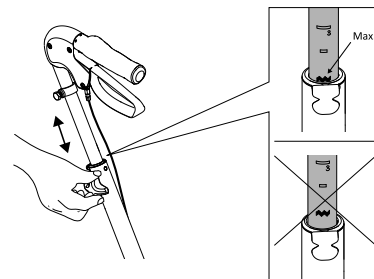

1. Solte o manípulo, mas não o remova.
2. Ajuste o manípulo à altura adequada.
3. Volte a apertar o manípulo. Pressione o manípulo para verificar se está bem ajustado.
4. Repita o procedimento no outro lado.

Para uma posição mais confortável da mão, pode rebater os manípulos de modo a apontarem para dentro. Um mecanismo de bloqueio impede que ultrapasse o ângulo máximo permitido.

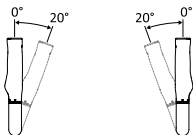

4.4 Marcha



ADVERTÊNCIA!

Risco de queda

– Tenha cuidado se as rodas pararem contra um obstáculo, por exemplo, um passeio.

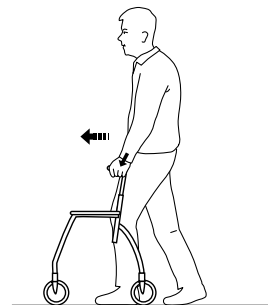

1. Coloque o acessório de marcha ligeiramente à sua frente e dê um passo na sua direção ao mesmo tempo que se apoia nas pernas.

4.5 Sentar-se numa cadeira

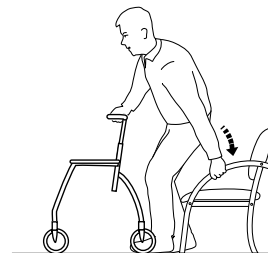

1. Coloque-se em frente da cadeira com o acessório de marcha; a parte de trás das suas pernas deverá tocar na cadeira.
2. Bloqueie ambos os travões de mão do acessório de marcha.
3. Coloque as suas mãos nos braços da cadeira, incline-se ligeiramente para a frente e sente-se com cuidado.

4.6 Colocar-se de pé



ADVERTÊNCIA!

Risco de basculação

- Não utilize o acessório de marcha para se pôr de pé enquanto se levanta.

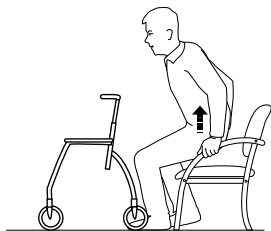

1. Coloque o acessório de marcha à sua frente e bloqueie ambos os travões de mão.
2. Utilize os apoios de braços da cadeira como apoio e levante-se cuidadosamente até ficar de pé.
3. Uma vez levantado e estabilizado nessa posição, transfira as mãos para as pegas do acessório de marcha.

4.7 Sentar-se no acessório de marcha



ADVERTÊNCIA!

Risco de queda

- Utilize o acessório de marcha para se sentar apenas quando o mesmo estiver parado.
- Antes de se sentar, bloqueie ambos os travões na posição do estacionamento e certifique-se que o acessório de marcha está estável.
- Sente-se sempre no acessório de marcha a partir da parte de trás. Não se sente a partir da parte da frente.
- Não se sente no acessório de marcha em superfícies inclinadas.
- Não manobre o acessório de marcha com os pés quando está sentado no mesmo.

4.8 Utilizar os travões de mão

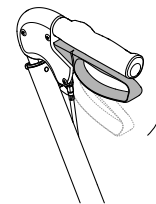

1. Para desacelerar, puxe os manípulos de travagem para cima.
2. Para se deslocar de novo vez, largue os manípulos de travagem cuidadosamente.

Bloquear os travões de mão na posição de estacionamento

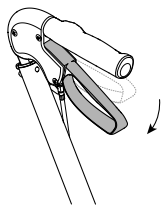

1. Para bloquear os travões de mão, prima ambos os manípulos de travagem para baixo.
Um clique indica que o travão está na posição de bloqueio.
2. Para desbloquear e soltar os travões de mão, puxe ambos os manípulos de travagem para cima.

Ajustar o efeito de travagem



ADVERTÊNCIA! **Risco de lesões**

Se o efeito de travagem for muito baixo, o andarilho pode deslocar-se, mesmo que os travões de mão estejam bloqueados na posição de estacionamento.

– Verifique o efeito de travagem aplicando o travão e verifique se a roda não consegue rodar.

Se a contraporca não estiver apertada, pode soltar-se e os travões de mão deixarão de funcionar.

– Após cada ajuste, certifique-se de que a contraporca está apertada corretamente.

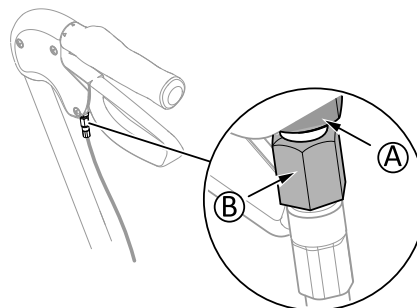

Chave de 8 + 10 mm (não incluída)

O manípulo de travagem deve estar na posição de desbloqueio para ajustar o efeito de travagem.

1. Desaperte a contraporca (A).
2. Para diminuir o efeito de travagem, vire a porca de ajuste (B) no sentido dos ponteiros do relógio.
Para aumentar o efeito de travagem, vire a porca de ajuste (B) no sentido contrário ao dos ponteiros do relógio.
(A distância entre o grampo do travão e a roda deve ser de 2 mm.)
3. Aperte a contraporca (A) corretamente para fixar o novo ajuste.

4.9 Fixar o cesto

1. Coloque o cesto nos ganchos de fixação.
2. Fixe o cesto com as tiras adesivas a ambos os lados do chassis.

5 Manutenção

5.1 Informações gerais sobre manutenção



ADVERTÊNCIA!

Risco de lesões

- O procedimento de manutenção deve ser realizado pelo menos uma vez por ano.
- Não utilize um produto defeituoso.
- Não tente reparar o produto. Em caso de necessidade de reparação, contacte o seu fornecedor.

5.2 Lista de verificação da inspeção

Para garantir um bom desempenho e a segurança do produto, inspecione-o regularmente.

- Certifique-se de que todos os parafusos e ajustes estão bem apertados.
- Certifique-se de que as pegas estão apertadas. Se as pegas estiverem soltas, não utilizar o acessório de marcha. As instruções sobre como substituir as pegas podem ser obtidas junto do seu fornecedor ou distribuidor Invacare.
- Verificar o funcionamento do travão. Se for necessário ajustar o travão, consulte o capítulo 4 *Utilização, página 118*
- Verifique o chassi e as peças carregadas quanto a fissuras.
- Verifique se as rodas estão bem ajustadas ou se apresentam desgaste e danos.

- Assegurar que as rodas não apresentam cabelos, cotão e outros resíduos.

5.3 Limpeza e desinfeção

5.3.1 Informações gerais de segurança



ATENÇÃO!

Risco de contaminação

- Tome precauções pessoais e utilize equipamento de proteção apropriado.



IMPORTANTE!

Métodos ou fluidos errados podem prejudicar ou danificar o produto.

- Todos os agentes de limpeza e desinfetantes utilizados devem ser eficazes, compatíveis entre si e passíveis de proteger os materiais aos quais são aplicados para limpeza.
- Nunca utilize líquidos corrosivos (alcalinos, ácidos, etc.) ou agentes de limpeza abrasivos. Recomendamos um agente de limpeza doméstico normal, como detergente da loiça, se não houver especificações em contrário nas instruções de limpeza.
- Nunca utilize um solvente (diluyente celulósico, acetona, etc.) que altere a estrutura do plástico ou dissolva as etiquetas afixadas.
- Certifique-se sempre de que o produto está completamente seco antes de o pôr novamente em funcionamento.



Para a limpeza e desinfeção em ambientes de cuidados clínicos ou de longa duração, siga os procedimentos internos.

5.3.2 Intervalos de limpeza



IMPORTANTE!

- A limpeza e a desinfeção regulares melhoram o funcionamento correto, aumentam a vida útil e evitam a contaminação.
Limpe e desinfete o produto
 - regularmente enquanto está a ser utilizado,
 - antes e depois de qualquer operação de assistência,
 - depois de ter estado em contacto com quaisquer fluidos corporais
 - e antes da sua utilização por um novo utilizador.

5.3.3 Instruções de limpeza

O produto pode ser lavado numa máquina de lavar ou à mão.

Ao utilizar um líquido de limpeza a alta pressão ou um jato de água normal, não aponte o jato para os rolamentos, os orifícios de drenagem ou as etiquetas.

A temperatura máxima de limpeza é de 60 °C. Não utilize um aparelho de limpeza a vapor.

1. Limpe o acessório de marcha com um pano húmido e um detergente suave.
2. Limpe as rodas com uma escova (não utilize uma escova metálica).
3. Após lavar, seque o produto.

Desinfeção

- Limpe todas as superfícies geralmente acessíveis com desinfetante.



Pode encontrar informações sobre os desinfetantes e os métodos recomendados em <https://vah-online.de/en/for-users>.

6 Após a utilização

6.1 Eliminação

Seja amigo do ambiente e recicle este produto no fim da respetiva vida útil através das instalações de reciclagem existentes.

Desmonte o produto e os seus componentes, para que os diferentes materiais possam ser separados e reciclados individualmente.

A eliminação e a reciclagem de produtos utilizados e da embalagem devem cumprir as leis e os regulamentos relativos à gestão de resíduos de cada país. Para obter informações, contacte a empresa de gestão de resíduos local.

6.2 Recondicionamento

Este produto é adequado para reutilização. Para o recondicionamento do produto para um novo utilizador, execute as seguintes ações:

- Inspeção
- Limpeza e desinfeção

Para obter informações detalhadas, consulte o capítulo 5 *Manutenção, página 123* e o manual de assistência para este produto.

Certifique-se de que o manual de utilização é fornecido com o produto.

Se forem detetados danos ou avarias, não reutilize o produto.

7 Características Técnicas

7.1 Dimensões e pesos

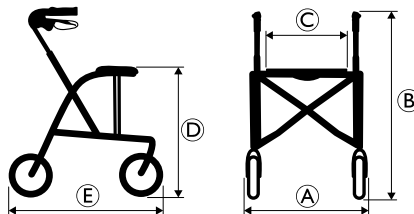

[mm]	Gloss 450	Gloss 520	Gloss 600	Gloss 680
Largura total (A)	520	595	600	610
Altura total (B)	635 – 770	725 – 860	795 – 920	915 – 1050
Largura do assento (C)	370	445	445	445
Altura do assento (D)	450	520	600	680
Comprimento total (E)	615	675	720	790
Largura quando dobrado	190	190	190	190
Altura recomendada do utilizador:	1250 – 1600	1400 – 1650	1500 – 1850	1650 – 2050
Diâmetro da roda dianteira/traseira	200			
Largura da roda dianteira/traseira	40			

Todas as dimensões estão sujeitas a determinadas tolerâncias.

	[kg]	Gloss 450	Gloss 520	Gloss 600	Gloss 680
Peso ¹³		5.9	6.3	6.5	6.8
Peso máx. do utilizador ¹⁴		160			
Carga máx. do cesto		7.0			
Carga máx. do tabuleiro		5.0			

7.2 Material

Chassis	Alumínio lacado revestido com poliéster
Guiadores	Alumínio anodizado
Pegas	TPE
Rodas	Polipropileno com revestimentos de TPE
Peças de plástico	Material em conformidade com a marca (PA, PP)
Parafusos	Aço com proteção antiferrugem

13. Peso total excluindo o equipamento.

14. Esta limitação de peso inclui o peso do utilizador, tanto em pé como sentado, e a qualquer carga adicional, por exemplo, o conteúdo do cesto.

Invacare Distributors

Belgium & Luxemburg:

Invacare nv
Autobaan 22
B-8210 Loppem
Tel: (32) (0)50 83 10 10
Fax: (32) (0)50 83 10 11
belgium@invacare.com
www.invacare.be

Ireland:

Invacare Ireland Ltd,
Unit 5 Seatown Business Campus
Seatown Road, Swords, County Dublin
EirCode: K67 K271 — Ireland
Tel : (353) 1 810 7084
Fax: (353) 1 810 7085
ordersireland@invacare.com
www.invacare.ie

Portugal:

Invacare Lda
Rua Estrada Velha, 949
P-4465-784 Leça do Balio
Tel: (351) (0)225 193 360
Fax: (351) (0)225 1057 39
portugal@invacare.com
www.invacare.pt

Deutschland:

Invacare GmbH
Am Achener Hof 8
D-88316 Isny
Tel: (49) (0)7562 700 0
kontakt@invacare.com
www.invacare.de

Italia:

Invacare Mecc San s.r.l.,
Via dei Pini 62,
I-36016 Thiene (VI)
Tel: (39) 0445 38 00 59
Fax: (39) 0445 38 00 34
italia@invacare.com
www.invacare.it

Schweiz / Suisse / Svizzera:

Invacare AG
Benkenstrasse 260
CH-4108 Witterswil
Tel: (41) (0)61 487 70 80
Fax: (41) (0)61 487 70 81
switzerland@invacare.com
www.invacare.ch

España:

Invacare S.A.
Avenida del Oeste, 50 – 1^a-1^a
Valencia-46001
Tel: (34) 972 493 214
contactsp@invacare.com
www.invacare.es

Nederland:

Invacare BV
Galvanistraat 14-3
NL-6716 AE Ede
Tel: (31) (0)318 695 757
nederland@invacare.com
www.invacare.nl

United Kingdom:

Invacare Limited
Pencoed Technology Park, Pencoed
Bridgend CF35 5AQ
Tel: (44) (0) 1656 776 222
Fax: (44) (0) 1656 776 220
uk@invacare.com
www.invacare.co.uk

France:

Invacare Poirier SAS
Route de St Roch
F-37230 Fondettes
Tel: (33) (0)2 47 62 64 66
Fax: (33) (0)2 47 42 12 24
contactfr@invacare.com
www.invacare.fr

Österreich:

Invacare Austria GmbH
Herzog-Odilo-Straße 101
A-5310 Mondsee
Tel: (43) 6232 5535 0
Fax: (43) 6232 5535 4
info-austria@invacare.com
www.invacare.at



Invacare Rea AB
Växjövägen 303
SE-343 71 Diö
Sweden

1637696-D 2021-10-22



Making Life's Experiences Possible®

Dolomite



Yes, you can.®